



**МОБИЛК ПРЕМИУМ //**

**ИНТЕЛЛИГЕНТНАЯ ТЕХНИКА**

**WWW.MOBILK.RU**



# РУКОВОДСТВО ПО ЭКСПЛУАТАЦИИ

**Бензопила**

**МОБИЛ К ХС341 ПРЕМИУМ**

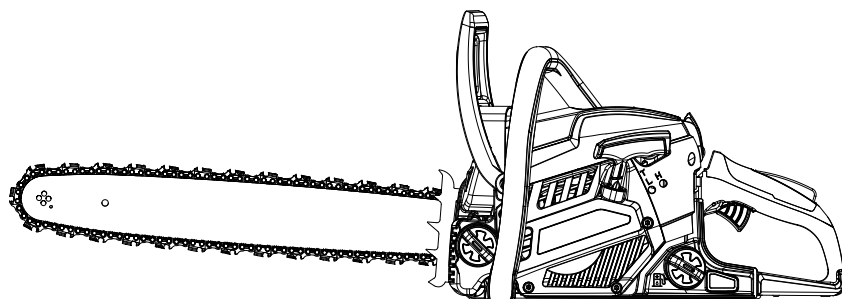

**Важная информация**

Прочтите руководство перед использованием и сохраните его.





# Содержание

<b>Введение</b>	.....	<b>2</b>
<b>Техника безопасности</b>	.....	<b>3</b>
<b>Основные элементы</b>	.....	<b>9</b>
<b>Подготовка к работе</b>	.....	<b>10</b>
<b>Эксплуатация</b>	.....	<b>14</b>
<b>Техническое обслуживание</b>	.....	<b>23</b>
<b>Типовые неисправности</b>	.....	<b>29</b>
<b>Технические характеристики</b>	.....	<b>30</b>
<b>Гарантийные обязательства</b>	.....	<b>32</b>

## **Введение**

Уважаемые покупатели, большое спасибо за то, что вы приобрели высококачественное изделие компании МОБИЛ К. Данное изделие было изготовлено с применением самых передовых технологий производства с учетом всех необходимых мер по обеспечению качества. Мы делаем все возможное, чтобы вы были довольны данным изделием и могли беспрепятственно работать с ним. При возникновении вопросов относительно изделия просим обратиться к вашему дилеру.

### **Описание**

Изделие представляет собой портативное устройство, состоящее из бензинового двигателя, который приводит в действие вращающуюся вокруг шины цепь с набором зубьев.

### **Предполагаемое использование**

Цепная бензопила используется для для валки деревьев, раскряжевки, обрезки веток, заготовке дров, распиливании стройматериалов в соответствии с имеющейся длиной шины. Разрешается пилить только древесину.

### **Неправильное использование**

Бензопила не предназначена для работы с материалами, отличными от древесины.

### **Предупреждение о возможных изменениях в конструкции**

Комплектация, внешний вид и характеристики продукта могут быть изменены без предварительного уведомления заводом изготовителем.

# Техника безопасности

## Предупреждающие символы



Прочтите, поймите и соблюдайте все предупреждения.



Внимание! Опасность отдачи. Остерегайтесь отдачи бензопилы и избегайте контакта с носком шины.



Не используйте цепную пилу одной рукой.



Всегда держите цепную пилу двумя руками.



Необходимо надевать соответствующие средства защиты ушей, глаз и головы.



Перед началом эксплуатации устройства прочтите руководство по эксплуатации.



Горловина для заливки топливной смеси  
Расположение: рядом с крышкой топливного бака.



Горловина для заливки цепного масла  
Расположение: рядом с крышкой масляного бака



Управление выключателем зажигания.



Если перевести переключатель в положение «О», двигатель немедленно остановится.  
Расположение: на выключателе



Бензопила предназначена только для обученных операторов.

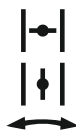

Управление ручкой дроссельной заслонки  
Поверните ручку дроссельной заслонки против часовой стрелки, чтобы закрыть заслонку; поверните ручку дроссельной заслонки по часовой стрелке, чтобы открыть заслонку.  
Расположение: возле крышки воздушного фильтра



Винт с маркировкой «Н» — винт регулировки качества смеси на высоких оборотах.  
Винт с маркировкой «L» — винт регулировки качества смеси на низких оборотах.  
Винт под маркировкой «Т» — винт регулировки количества смеси на холостом ходу.  
Расположение: слева сверху от задней рукоятки.



Показывает направления, в которых отключается и активируется тормоз цепи.  
Расположение: передняя часть кожуха цепи



Показывает направление установки пильной цепи.  
Расположение: передняя часть кожуха цепи



Гарантированный уровень звуковой мощности для данного оборудования



Ручной запуск двигателя.

## Критерии предельного состояния



### **ВНИМАНИЕ!**

При возникновении посторонних шумов при работе изделия, механических повреждений корпуса, утечки топлива из топливного бака, необходимо немедленно выключить изделие и обратиться в авторизованный сервисный центр для устранения неисправностей.

### **Общие положения**

Внимательно прочитайте настоящее руководство. Убедитесь, что понимаете назначение всех органов управления и принципы правильной эксплуатации устройства.

Запрещается эксплуатация устройства детьми и лицами, не ознакомленными с настоящим руководством. Допустимый возраст по эксплуатации может быть ограничен местными законами. Запрещается использовать устройство в непосредственной близости от людей (особенно детей) и животных.

Помните, что пользователь несет полную ответственность за возможное повреждение имущества и получение травм в результате несчастных случаев.

Пользователи должны пройти надлежащее обучение по эксплуатации и настройке оборудования, а также быть ознакомлены со списком запрещенных операций.



### **ВНИМАНИЕ!**

Работающее устройство является источником электромагнитного излучения, которое может оказывать влияние на работу активных и пассивных медицинских имплантатов. Лицам с медицинскими имплантатами необходимо проконсультироваться с врачом и производителем имплантата о возможности эксплуатации устройства.

- Каждый работающий с бензопилой впервые должен быть проинструктирован продавцом или специалистом, как следует правильно обращаться с устройством.
- Несовершеннолетние лица к работе с бензопилой не допускаются – за исключением лиц старше 16 лет, проходящих обучение под надзором опытного специалиста.
- При работе с бензопилой не допускайте присутствие в рабочей зоне детей, посторонних лиц и животных. Безопасная рабочая зона должна быть не менее 15 метров.
- Пользователь с бензопилой отвечает за возможность возникновения опасности, угрожающей другим лицам или их имуществу!
- Бензопилу разрешается передавать или давать во временное пользование (напрокат) только тем лицам, которые хорошо знакомы с данной моделью и обучены обращению с ней – при этом должно обязательно прилагаться руководство по эксплуатации!

- Работать с бензопилой должны отдохнувшие, здоровые люди, в хорошем физическом состоянии.
- Работа с бензопилой после употребления алкоголя, лекарств, снижающих способность реагирования, или наркотиков не допускается!

## Топливо



### **ВНИМАНИЕ!**

Бензин является чрезвычайно горючим веществом.

- Храните топливо в специально предназначенных для этого канистрах.
- Заправляйте топливо только вне помещений и не курите во время этого процесса.
- Доливайте топливо до запуска двигателя. Запрещается открывать крышку топливного бака и доливать бензин при запущенном или горячем двигателе.
- При случайном разливе бензина необходимо переместить устройство в чистое место, а также обеспечить отсутствие источников искр и огня в месте разлива до полного испарения паров топлива.
- После заправки установите на место и плотно закройте крышку топливного бака и крышку канистры.

## Эксплуатация



### **ВНИМАНИЕ!**

Не используйте устройство в пожароопасных местах.

- Работайте с бензопилой только на улице или в хорошо проветриваемых помещениях. Никогда не запускайте двигатель в закрытом помещении или здании. Выхлопные газы содержат опасный угарный газ.
- Никогда не пилите при сильном ветре, в плохую погоду, при плохой видимости, при очень высоких или низких температурах. Всегда проверяйте дерево на наличие мертвых ветвей, которые могут упасть во время валки.
- Используйте безопасную и нескользкую обувь, плотно прилегающую одежду и средства защиты глаз, слуха и головы. Используйте антивибрационные (AV) перчатки.
- Считается, что заболевание под названием феномен Рейно, который поражает пальцы некоторых людей, может быть вызван воздействием вибрации и холода. Он вызывает потерю цвета кожи и онемение пальцев. Настоятельно рекомендуется соблюдать следующие меры предосторожности, поскольку минимальное воздействие, которое может вызвать это заболевание, неизвестно.

- Держите тело в тепле, особенно голову, шею, ступни, лодыжки, кисти и запястья. Поддерживайте хорошее кровообращение, делая энергичные упражнения для рук во время частых перерывов в работе, а также не курите. Следите за остротой пильной цепи и обслуживайте пилу, включая антивибрационную систему. Затупившаяся цепь увеличивает время распила, а проталкивание затупившейся цепи через дерево усиливает вибрацию, передающуюся на руки. Пила с ослабленными компонентами или с поврежденными или изношенными антивибрационными компонентами также будет генерировать более интенсивную вибрацию. Ограничьте часы работы.
- Все вышеперечисленные меры предосторожности не гарантируют, что у вас не возникнет синдром белых пальцев или туннельный синдром запястья. Поэтому постоянным и регулярным пользователям следует внимательно следить за состоянием пальцев рук.
- При появлении любого из вышеперечисленных симптомов немедленно обратитесь к врачу.
- Устраните все источники искр или пламени (т.е. курение, открытый огонь или работы, которые могут вызвать искры) в местах смешивания, заливки или хранения топлива. Не курите при работе с топливом или во время эксплуатации бензопилы.
- Никогда не начинайте пилить, пока у вас не будет свободной рабочей зоны, надежной опоры и запланированного пути отхода от падающего дерева.
- Всегда крепко держите бензопилу обеими руками при работающем двигателе. Используйте крепкий захват, при котором все пальцы обхватывают рукоятки бензопилы.
- При работающем двигателе держите все части тела подальше от пильной цепи. Перед запуском двигателя убедитесь, что пильная цепь ни с чем не соприкасается.
- Всегда переносите цепную пилу с остановленным двигателем, направленными направляющей шиной и пильной цепью назад, а также располагайте глушитель как можно дальше от тела.
- Перед каждым использованием всегда осматривайте цепную пилу на предмет износа, заедания или необходимости замены деталей. Никогда не используйте поврежденную, неправильно отрегулированную или не полностью и ненадежно собранную цепную пилу.
- Убедитесь, что движение пильной цепи прекращается при отпускании рычага управления дроссельной заслонкой.
- Все работы по техническому обслуживанию бензопилы, кроме перечисленных в руководстве по эксплуатации, должны выполняться компетентным персоналом по обслуживанию бензопил (например, если для снятия маховика используются неподходящие инструменты, или если для снятия сцепления используется неподходящий инструмент для удержания маховика, может произойти структурное повреждение маховика, которое впоследствии может привести к его разрушению).
- Не тянитесь слишком высоко и не пилите выше уровня плеч.



- Всегда глушите двигатель перед его установкой.
- Будьте предельно осторожны при обрезке мелкого кустарника и саженцев, т.к. тонкий материал может зацепиться за пильную цепь и хлестко ударить по вам или вывести вас из равновесия.
- При спиливании сучьев, находящихся под напряжением, будьте внимательны, чтобы не получить обратный удар, когда напряжение в волокнах древесины ослабнет.
- Следите за тем, чтобы рукоятки были сухими, чистыми и без следов масла или горючей смеси.
- Предохраняйтесь от отдачи. Отдача — это движение направляющей шины вверх, которое происходит, когда пильная цепь в носовой части направляющей шины соприкасается с каким-либо предметом. Отдача может привести к опасной потере контроля над бензопилой.

## Меры безопасности при отдаче

Отдача может возникнуть, когда кончик направляющей шины касается какого-либо предмета, или когда дерево смыкается и зажимает пильную цепь в пропиле. Контакт кончика в некоторых случаях может вызвать молниеносную обратную реакцию, отбрасывая направляющую шину вверх и назад к оператору. Защемление пильной цепи вдоль верхней части направляющей шины также может быстро отбросить направляющую шину назад к оператору. Любая из этих реакций может привести к потере контроля над пилой, что может привести к серьезным травмам.

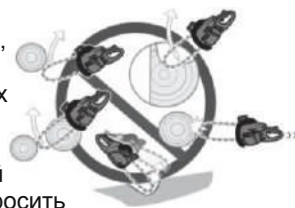

- Не полагайтесь исключительно на защитные устройства, встроенные в вашу пилу. Как пользователь цепной пилы вы должны предпринять несколько шагов, чтобы не допустить несчастных случаев или травм во время резки.

Имея базовое представление об отдаче, вы можете уменьшить или устранить элемент неожиданности. Эффект неожиданности приводит к несчастным случаям.

## Обслуживание, транспортировка и хранение

- Проверяйте затяжку всех винтов, болтов и гаек для обеспечения безопасности устройства.
- Неправильное обслуживание, использование несовместимых запчастей, демонтаж или модификация защитной системы могут привести к повреждению устройства и получению серьезных травм. Используйте только рекомендованные производителем запасные части. Использование неоригинальных запчастей может привести к повреждению устройства и получению серьезных травм.
- При транспортировке бензопилы убедитесь, что соответствующие ножи направляющей шины находятся на своем месте.

- При транспортировке бензопилы убедитесь, что соответствующие ножны направляющей шины находятся на своем месте.
- Надежно зафиксируйте устройство и затяните крышку масляного и топливного бака во время транспортировки, чтобы предотвратить потерю топлива, повреждения или травмы.
- Очищайте и обслуживайте устройство перед хранением.
- Запрещается хранить заправленную бензином устройство внутри помещений с источниками искр или открытого огня.
- При длительном хранении устройства следует полностью слить из него топливо. Слив топлива необходимо осуществлять вне помещений. Обратитесь на местную заправочную станцию по вопросу утилизации слитого топлива. Необходимо хранить и транспортировать изделие и топливо таким образом, чтобы предотвратить любые утечки и контакт паров топлива с искрами или открытым пламенем, в частности, нельзя размещать изделие рядом с электрооборудованием, электродвигателями, электрическими реле, нагревателями.

## **Остаточные риски**

Также при надлежащем использовании инструмента всегда остается определенный остаточный риск. Из типа и конструкции устройства следуют следующие потенциальные опасности:

- Контакт с незащищенной пильной цепью (порезы).
- Неожиданное резкое движение пильной шины (порезы).
- Повреждение органов слуха, если нет предписанных средств для их защиты.
- Вдыхание ядовитых частиц из выхлопных газов двигателя внутреннего сгорания.
- Попадание бензина на кожу.
- Шум. Определенного шума от работы устройства не избежать. Шумные работы допускается выполнять в определенные периоды времени. Для защиты оператора и людей, работающих рядом, необходимо носить соответствующие средства защиты органов слуха.
- Вибрация. Предупреждение: фактическая величина вибрации во время использования устройства может отличаться от указанного в руководстве. Это может быть вызвано следующими факторами, которые необходимо учитывать до или вовремя каждого использования:
  - Правильно ли используется устройство.
  - Правильно ли выбран метод резки материала и способ его обработки.
  - Правильные ли выбраны условия использования устройства.
  - Достаточно ли острый режущий инструмент.

## Основные элементы

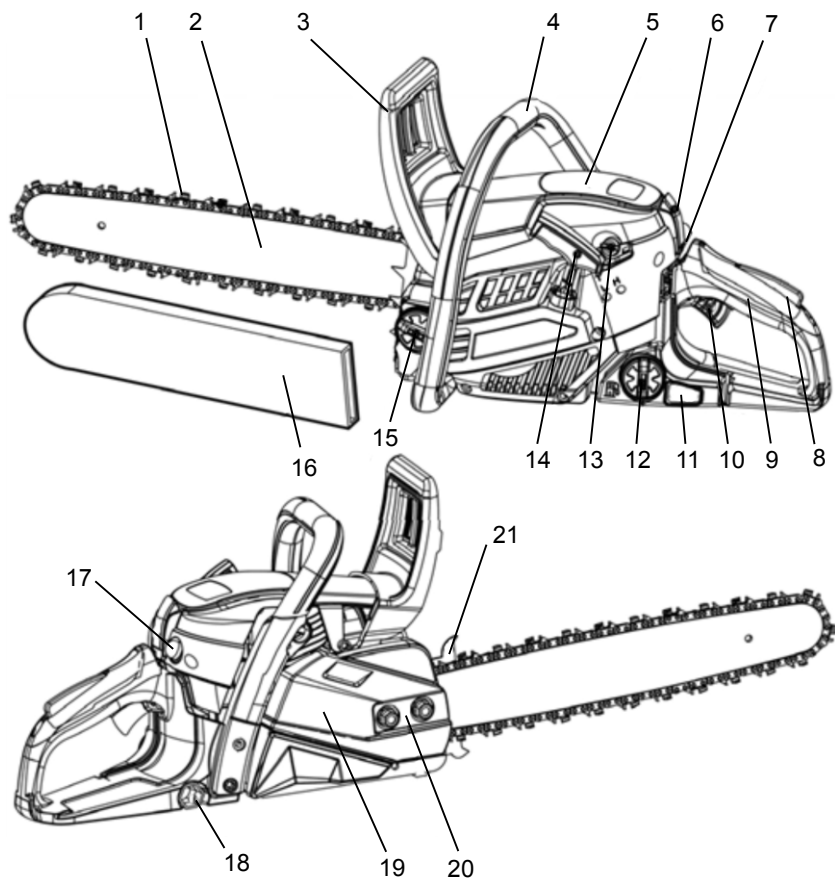

1. Пильная цепь
2. Направляющая шина
3. Передний защитный кожух для рук
4. Передняя рукоятка
5. Кожух цилиндра
6. Замок кожуха цилиндра
7. Выключатель двигателя
8. Рычаг блокировки дроссельной заслонки
9. Задняя рукоятка
10. Курок дроссельной заслонки
11. Смотровое окошко
12. Крышка топливного бака
13. Ручка воздушной заслонки
14. Рукоятка стартера
15. Крышка масляного бака
16. Ножны направляющей шины
17. Подкачивающий насос (праймер)
18. Свечной ключ
19. Кожух сцепления
20. Натяжитель цепи
21. Зубчатый упор

## Подготовка к работе

### Распаковка



#### **ВНИМАНИЕ!**

Распаковка и сборка должны выполняться на твердой и ровной поверхности, где достаточно места для перемещения изделия и ее упаковки. Для распаковки пользуйтесь соответствующими инструментами.

Вскрывайте упаковку осторожно и внимательно, чтобы не потерять компоненты.

Ознакомьтесь с документами, лежащими в коробке, в том числе с данным руководством.

Извлеките из коробки все компоненты изделия.

Утилизируйте коробку и упаковочные материалы в соответствии с местным законодательством.



#### **ВНИМАНИЕ!**

Перед эксплуатацией необходимо осмотреть устройство на наличие повреждений. При обнаружении повреждений их необходимо устранить до начала работы с устройством.

### Топливо

#### Тип топлива

Изделие оснащено двухтактным двигателем, для работы которого в качестве топлива требуется смесь бензина со специальным маслом для двухтактных двигателей.

#### Бензин

Допустимо использовать бензин с октановым числом 92-95. Использование бензина с октановым числом менее 92 приведет к повышенной детонации, повышению температуры двигателя и выходу его из строя.

#### Масло

- Для достижения наилучших характеристик и максимального КПД рекомендуется использовать специальное масло для двухтактных двигателей с воздушным охлаждением класса JASO FC или ISO EGD.
- Запрещается использовать масло для двухтактных двигателей с водяным охлаждением, иногда называемое маслом для подвесных лодочных моторов (Outboard).
- Запрещается использовать масло, предназначенное для четырехтактных двигателей.

## Подготовка топливной смеси

Соотношение компонентов смеси: 1:40 (2,5%)

Бензин, л	Масло, мл
	2,5% (1:40)
1	25
5	125
10	250
20	500

- Очень важно соблюдать пропорции бензина и масла. Даже небольшое отклонение от пропорций может отрицательно сказаться на работе двигателя и сократить его срок службы. Особое внимание соблюдению пропорций стоит уделять при приготовлении малого объема смеси.
- Всегда готовьте смесь в чистой емкости, предназначенной для топлива. Залейте половину объема бензина, а затем добавьте масло. Перемешайте смесь (встряхиванием). Добавьте оставшуюся часть бензина.
- Тщательно перемешайте топливную смесь (встряхиванием) перед заливкой в топливный бак.
- Срок хранения топливной смеси — не более 1 месяца.
- Если изделие не используется в течение длительного времени, необходимо слить топливо и очистить бак.

## Заправка топливом

- С целью снижения риска возгорания необходимо соблюдать следующие меры предосторожности:
- Не курите и не размещайте горячие объекты вблизи топлива.
- Всегда выключайте двигатель перед дозаправкой.
- После выключения двигателя дайте ему остыть в течение нескольких минут перед дозаправкой.
- Медленно открывайте крышку топливного бака для постепенного стравливания избыточного давления.
- Осторожно затяните крышку топливного бака после заправки.
- Перед включением изделия его необходимо вынести за пределы области заправки.
- Всегда используйте канистру с предохранительным клапаном. Очищайте область в районе крышки топливного бака. Попадание грязи в бак может привести к неисправности изделия.
- Хорошо перемешайте топливную смесь, еще раз встряхнув канистру перед заливом топлива в бак.

## Основные меры безопасности

Запрещается запускать двигатель, если:

- На него разлито топливо. Вытрите топливо и дождитесь его полного испарения.
- Топливо разлито на пользователя или им испачкана одежда. Необходимо сменить одежду и отмыть топливо со всех частей тела водой с мылом.
- Есть утечки топлива. Регулярно проверяйте отсутствие утечек из крышки бака и топливных магистралей.

## Цепное масло

Используйте специальное масло для цепей бензопил.  
Допускается использование моторного масла SAE 10W30



### ПРИМЕЧАНИЕ:

Не используйте отработанное или регенерированное масло, которое может привести к повреждению масляного насоса.

## Транспортировка и хранение

- Необходимо хранить и транспортировать изделие и топливо таким образом, чтобы предотвратить любые утечки и контакт паров топлива с искрами или открытым пламенем, в частности, нельзя размещать изделие рядом с электрооборудованием, электродвигателями, электрическими реле, нагревателями.
- Для хранения и транспортировки топлива следует использовать специально предназначенные для этого канистры.
- При длительном хранении изделия следует полностью слить с него топливо.
- Обратитесь на местную заправочную станцию по вопросу утилизации слитого топлива.



### ВНИМАНИЕ!

Соблюдайте повышенную осторожность при работе с топливной смесью. Всегда помните, что существует значительный риск возгорания, взрыва и вдыхания ядовитых паров.

## Сборка

В стандартный комплект поставки входят следующие элементы:

- (1) Двигатель
- (2) Пильная цепь OREGON 91P057 (1,3 мм, 3/8", 57 зв.)
- (3) Направляющая шина OREGON 160SDEA041 (16"; 40 см)
- (4) Ножны для направляющей шины
- (5) Свечной ключ
- (6) Напильник

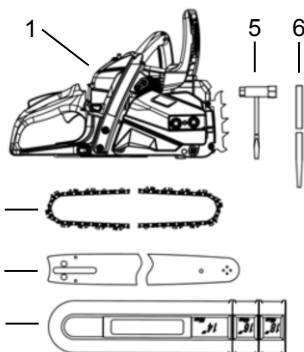

Откройте коробку, установите направляющую шину и пильную цепь на двигатель следующим образом.



### ВНИМАНИЕ!

Пильная цепь имеет очень острые края. Для безопасности используйте защитные перчатки.

1. Потяните кожух в сторону передней рукоятки, чтобы удостовериться, что тормоз цепи не включен.

2. Ослабьте гайки и снимите кожух цепи. Закрепите зубчатый упор двумя винтами на передней части бензопилы

3. Установите направляющую шину на силовой агрегат; при этом вставьте шток натяжителя цепи в нижнее отверстие направляющей шины. Наденьте цепь на звездочку и, устанавливая пильную цепь вокруг направляющей шины, установите кожух сцепления и закрепите две гайки, затянув их пальцами.

(7) Шток натяжителя цепи

(8) Отверстие

(9) Винт натяжителя цепи

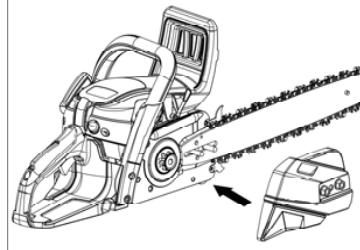
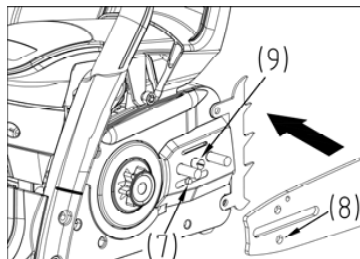

#### ПРИМЕЧАНИЕ:

Обратите внимание на правильность направления пильной цепи.

(1) Направление движения.



4. Придерживая кончик шины, отрегулируйте натяжение цепи, поворачивая винт натяжителя до тех пор, пока цепь не коснется нижней стороны направляющей шины.



5. Надежно затяните гайки (момент затяжки: 12-15 Нм), удерживая наконечник шины в поднятом положении.

Затем проверьте цепь на плавность вращения и правильность натяжения, перемещая ее рукой. При необходимости произведите повторную регулировку при ослабленном кожухе цепи.

6. Отрегулируйте винт натяжителя.

(a) Поворот против часовой стрелки: цепь ослабляется

(b) Поворот по часовой стрелке: цепь натягивается

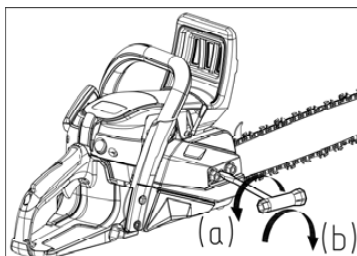

#### ВНИМАНИЕ!

Очень важно поддерживать правильное натяжение цепи. Быстрый износ направляющей шины или легкий сход цепи может быть вызван неправильным натяжением. Особенно внимательно отнеситесь к новой цепи, так как при первом использовании она должна растянуться.

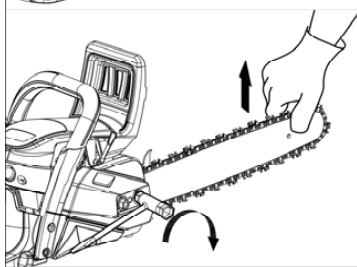

# Эксплуатация

## Запуск двигателя

### Холодный запуск

«Холодный» запуск двигателя означает его запуск по истечении не менее 10 минут с момента выключения или после заправки.

1. Полностью открутите крышку топливного бака (1) и крышку масляного бака (2), но не снимайте их с устройства, просто подвесьте их.
2. Заполните топливный бак и масляный бак на 80% от полной емкости.
3. Надежно закрепите крышку топливного бака и масляного бака и вытрите пролитое топливо с устройства.
4. Непрерывно нажимайте на колбу праймера, пока топливо не поступит в колбу.
5. Поверните ручку воздушной заслонки (4) по часовой стрелке. Воздушная заслонка закроется, а рычаг дроссельной заслонки будет установлен в положение запуска.

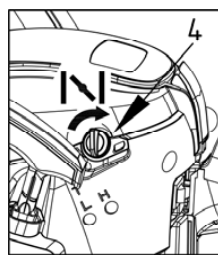
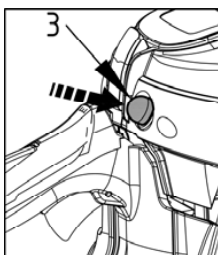
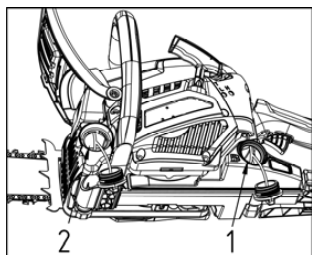

6. Нажмите на передний кожух рукоятки вниз по направлению к передней части, чтобы активировать тормоз цепи.
7. Возьмитесь за рукоятку стартера, медленно вытяните шнур правой рукой, пока не почувствуете некоторое сопротивление (защелки стартера схватились), а теперь быстро и мощно потяните шнур. **Никогда не наматывайте шнур стартера на руку.**
8. Когда в цилиндре появится первая вспышка, поверните ручку воздушной заслонки (4) против часовой стрелки, чтобы воздушная заслонка вернулась в открытое положение. Можно временно установить воздушную заслонку в частично открытое положение для облегчения запуска.
9. Надежно удерживайте бензопилу на земле и повторяйте вытягивание шнура до запуска двигателя.

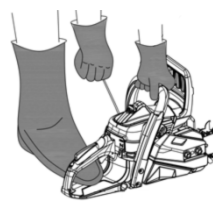
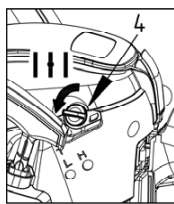
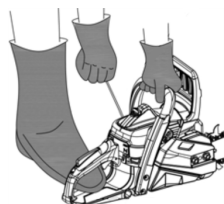



10. Потяните вверх кожух передней рукоятки в направлении передней рукоятки, чтобы разблокировать тормоз. Затем дайте двигателю прогреться, слегка нажимая на курок.



## **ВНИМАНИЕ!**

Перед запуском двигателя убедитесь, что пильная цепь ни с чем не соприкасается. Перед каждым запуском убедитесь, что тормоз цепи всегда активирован

## **Горячий запуск**

Для горячего запуска двигателя сразу после его остановки выполните шаги 1 - 2 - 3 - 4 - 6 - 9 - 10 - 11 описанной выше процедуры, убедившись, что праймер был нажат 2-3 раза.

## **Проверка подачи масла**

После запуска двигателя запустите цепь на средней скорости и проверьте разбрызгивание масла из цепи, как показано на рисунке.

Поток масла для цепи можно изменить, вставив отвертку в винт регулировки масляного насоса, расположенный на корпусе пилы снизу, и отрегулировав в соответствии с условиями работы - вязкостью масла и температурой окружающей среды.

Поверните винт по часовой стрелке - сильнее расход  
Поверните винт против часовой стрелки - слабее расход

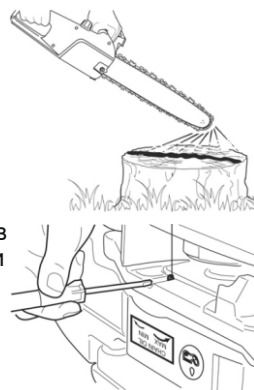

## **ВНИМАНИЕ!**

К моменту израсходования топлива масляный бак должен стать почти пустым. Обязательно пополняйте масляный бак каждый раз при заправке пилы.

## **Проверка работоспособности сцепления**

Перед каждым использованием необходимо убедиться в отсутствии движения цепи при работе бензопилы на холостом ходу.

## Регулировка карбюратора

Карбюратор устройства отрегулирован на заводе-изготовителе, но может потребоваться точная настройка из-за изменения условий эксплуатации. Перед регулировкой карбюратора убедитесь в наличии чистых воздушных/топливных фильтров и свежего, правильно смешанного топлива. Регулировка карбюратора требует опыта. В случае, если в ходе регулировки вам не удастся добиться желаемого результата, обратитесь к дилеру. При регулировке выполните следующие действия:



### ВНИМАНИЕ!

Обязательно выполняйте регулировку карбюратора с прикрепленной шинной цепью.

1. Закрутите винты (L) и (H) полностью и открутите на 2 оборота.
2. Запустите двигатель и дайте ему прогреться на низких оборотах в течение нескольких минут.
3. Винт (L) закрутите до получения максимальных оборотов двигателя на холостом ходу. Затем отпустите его на 1/4.
4. Поверните винт регулировки холостого хода (Т) против часовой стрелки так, чтобы пильная цепь не вращалась. Если холостой ход слишком медленный, поверните винт по часовой стрелке.
5. Для регулировки тяги и максимальных оборотов медленно закручивайте винт (H), проверяя обороты по показаниям электронного тахометра на максимальном газу. Не допускайте превышения допустимых показателей максимальных оборотов, рекомендованных производителем.
6. Проверьте пилу под нагрузкой. При недостатке мощности повторите регулировку винта (H), выкрутив его и снова проверив тягу.

- (1) Винт холостого хода
- (2) L - Винт качества смеси на низких оборотах
- (3) H - Винт качества смеси на высоких оборотах

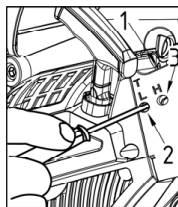

## Тормоз цепи

Тормоз цепи — это устройство, которое мгновенно останавливает цепь, если бензопила отклоняется назад из-за отдачи.

- (1) Передняя рукоятка
- (2) Разблокировка
- (3) Активация тормоза
- (4) Защитный кожух передней рукоятки

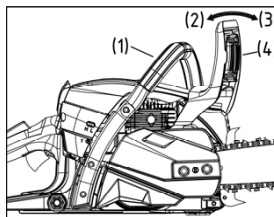

Обычно тормоз активируется автоматически под действием инерционной силы. Его также можно активировать вручную, нажав на кожух передней рукоятки (4) в направлении вперед.

Чтобы отпустить тормоз, потяните вверх кожух (4) передней рукоятки по направлению к передней рукоятке (1), пока не раздастся щелчок.



## ВНИМАНИЕ!

Когда тормоз сработает, отпустите рычаг дроссельной заслонки, чтобы снизить обороты двигателя. Продолжительная работа с включенным тормозом приведет к выделению тепла от сцепления и может стать причиной неисправности.

Обязательно проверяйте работу тормоза при ежедневном осмотре.

### Как проверить

- 1) Выключите двигатель.
- 2) Держа бензопилу горизонтально, внимите руку с передней рукоятки, ударьте кончиком направляющей шины по пню или куску дерева и подтвердите срабатывание тормоза. Уровень срабатывания зависит от размера шины. Если тормоз не работает, обратитесь к нашему дилеру для проверки и ремонта.

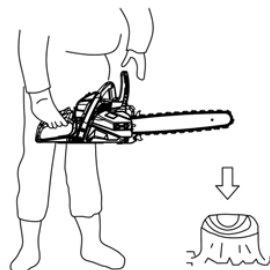

### Заслонка анти-замерзания

Эксплуатация цепных пил при температурах  $-25^{\circ}\text{C}$  -  $0^{\circ}\text{C}$  в период высокой влажности может привести к образованию льда в карбюраторе, что, в свою очередь, может привести к снижению выходной мощности двигателя или к нарушению плавности его работы. Соответственно, в конструкции данного изделия предусмотрена заслонка анти-замерзания в верхней правой части карбюратора, чтобы обеспечить подачу теплого воздуха в камеру карбюратора и тем самым предотвратить обледенение.

При нормальных обстоятельствах окно защиты от замерзания должно быть установлено в режим закрытия.

Однако, если существует вероятность обледенения, перед использованием следует перевести окно защиты от замерзания в открытый режим.



Продолжение использования изделия в режиме анти-замерзания, даже когда температура повысилась и вернулась к норме, может привести к тому, что двигатель не сможет запуститься должным образом или не сможет работать с нормальными оборотами, и по этой причине вы всегда должны быть уверены, что переведете заслонку анти-замерзания в закрытый режим, если нет опасности возникновения обледенения.

## Как переключаться между режимами работы

1. Нажмите левую часть выключателя, чтобы выключить двигатель.
2. Потяните верхнюю сторону рычага замка (1) (шаг ①), затем потяните рычаг замка вверх, чтобы разблокировать его (шаг ②).
3. Вытяните кожух цилиндра (2) назад и снимите его.
4. Надавите на ручку штока замка (3) вперед, чтобы ослабить его.
5. Снимите воздушный фильтр (4).

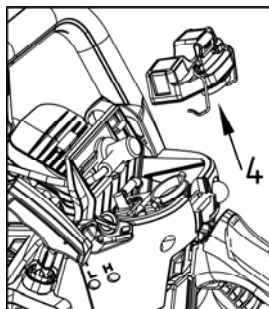
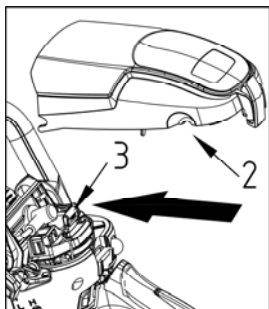
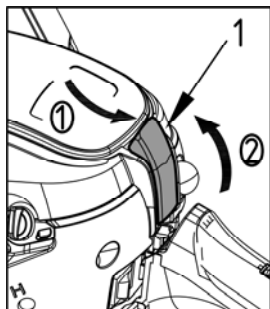

6. Зажмите заслонку антизамерзания (5) и вытащите ее, затем переверните и снова вставьте в опорную часть карбюратора.
7. Установите на место воздушный фильтр, кожух цилиндра и надежно зафиксируйте их.

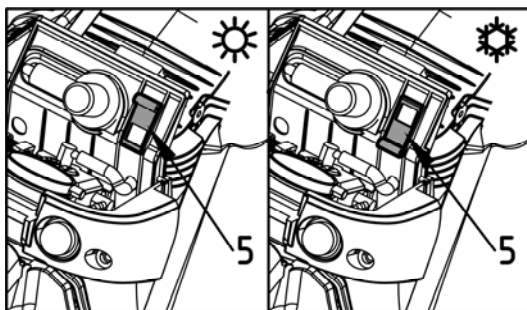

## Останов двигателя

1. Отпустите рычаг газа, чтобы двигатель работал на холостом ходу в течение нескольких секунд.
2. Нажмите левую часть выключателя (1).

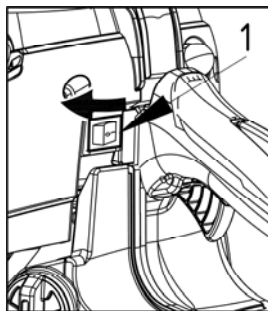

## Резка древесины



### ВНИМАНИЕ!

Прежде чем приступить к работе прочтите раздел "Техника безопасности".

Рекомендуется сначала потренироваться на распиловке легких бревен. Это поможет вам привыкнуть к устройству.

- Цепная пила должна использоваться только для распиловки древесины.
- Запрещается резать другие виды материалов. Вибрация и отдача различны для разных материалов, и требования правил техники безопасности не будут соблюдены.
- Не используйте бензопилу в качестве рычага для подъема, перемещения или раскалывания предметов.
- Запрещается подсоединять к валу отбора мощности инструменты или приспособления, не предусмотренные производителем.
- Не следует с усилием вводить пилу в пропил. При работе двигателя на полном газу нажимайте на пилу слегка.
- Рекомендуется ежедневный осмотр перед использованием, а также после падения или других воздействий для выявления значительных повреждений или дефектов.
- Работа двигателя с цепью, зажатой в пропиле, может привести к повреждению системы сцепления. Если пильная цепь застряла в пропиле, не пытайтесь вытащить ее силой, а используйте клин или рычаг, чтобы открыть пропил.



### Защита от отдачи

Данная пила также оснащена тормозом цепи, который при правильной работе остановит цепь в случае отдачи. Вы должны проверять работу тормоза цепи перед каждым использованием, запустив пилу на полную мощность на 1-2 секунды и сдвинув вперед переднюю защиту рук. Цепь должна немедленно остановиться при полной скорости двигателя. Если цепь останавливается медленно или не останавливается, то перед использованием замените тормозную ленту и барабан сцепления.

Очень важно проверять исправность тормоза цепи перед каждым использованием и остроту цепи для поддержания уровня безопасности отдачи данной пилы. Снятие защитных устройств, ненадлежащее обслуживание или неправильная замена шины или цепи могут увеличить риск получения серьезных травм из-за отдачи.

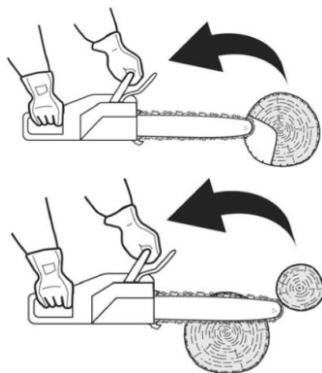

## Валка дерева

1. Определите направление валки, учитывая ветер, высоту дерева, расположение тяжелых ветвей, удобство работы после валки и другие факторы.
2. Расчищайте территорию вокруг дерева, обеспечьте хорошую точку опоры и путь отступления.
3. Сделайте надрез на одну треть в дереве со стороны валки.
4. Сделайте пропил с противоположной стороны от пропила и на уровне чуть выше нижней точки пропила.

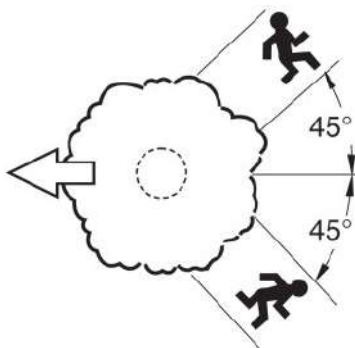

### ВНИМАНИЕ!

Во время валки дерева не забудьте предупредить соседей об опасности.

- (A) Пропил  
(B) Надрез

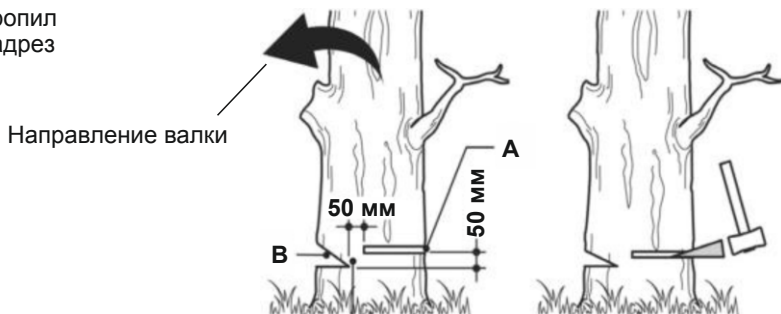

## Лесозаготовка и обрезка сучьев



### ВНИМАНИЕ!

1. Всегда следите за устойчивостью своей позиции, а также за устойчивостью дерева.
2. Будьте внимательны к перекачиванию спиленного бревна.
3. Прочтите инструкции в разделе «3 щита от отдачи», чтобы избежать отдачи пилы.

Перед началом работы проверьте направление изгибающей силы внутри распиливаемого бревна. Всегда заканчивайте распил со стороны, противоположной направлению изгиба, чтобы предотвратить зацепление направляющей шины.

### Распиловка лежащего на земле бревна

Распилите бревно напополам, затем переверните его и распилите с противоположной стороны.

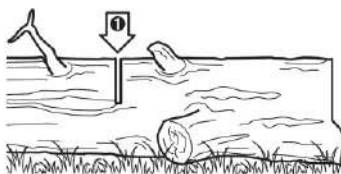

### Распиливание бревна, лежащего на подпорках

В области А на рисунке справа вверху пилите снизу вверх на одну треть и заканчивайте пиление сверху вниз. В области В пилите сверху вниз на одну треть и заканчивайте пилением снизу вверх.

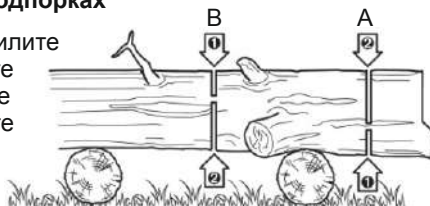

### Обрезка сучьев срубленного дерева

Сначала проверьте, в какую сторону согнут сук. Затем сделайте неглубокий пропил со стороны, в которую происходит сжатие, чтобы предотвратить разрыв сучья. Далее пропилите с напряженной стороны.

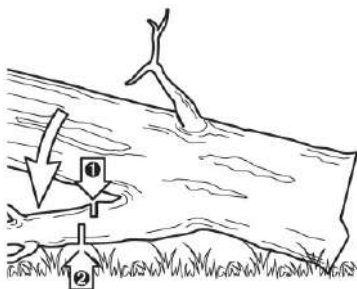

#### **ВНИМАНИЕ!**

Будьте внимательны, срезанная ветка может спружинить.

### Обрезка

Подрезайте снизу вверх, заканчивайте сверху вниз.



#### **ВНИМАНИЕ!**

1. Не используйте неустойчивую опору или стремянку.
2. Не тянитесь слишком высоко.
3. Не режьте выше уровня плеч.
4. Всегда используйте обе руки для удержания пилы.



#### **ВНИМАНИЕ!**

При использовании бензопилы на стволе дерева необходимо всегда устанавливать зубчатый упор. Вставьте упор в ствол дерева с помощью задней рукоятки. Нажмите на переднюю рукоятку в направлении линии реза. Зубчатый упор должен оставаться установленным для дальнейшего ведения пилы при необходимости. Использование зубчатого упора при пилении деревьев и толстых веток может обеспечить вашу безопасность и снизить необходимые усилия и уровень вибрации.

Если между разрезаемым материалом и бензопилой возникло препятствие, выключите устройство. Подождите, пока оно полностью остановится. Наденьте защитную перчатку и уберите преграду. Если необходимо снять цепь, следуйте соответствующей части в руководстве. После очистки и новой установки необходимо провести пробный запуск. При обнаружении вибрации или механического шума, пожалуйста, прекратите использование и обратитесь к дилеру.



## Техническое обслуживание



### ВНИМАНИЕ!

Регулярное и тщательное техническое обслуживание необходимо для сохранения уровня безопасности и сохранения первоначальных характеристик устройства со временем.



### ВНИМАНИЕ!

Все работы по техническому обслуживанию выполняются в защитных перчатках на холодном двигателе и с отсоединенной свечой зажигания.

## Техническое обслуживание после каждого использования

### 1. Воздушный фильтр



### ВНИМАНИЕ!

Эксплуатация двигателя без воздушного фильтра или с поврежденным воздушным фильтром приведет к попаданию грязи в двигатель, что вызовет его быстрый износ.

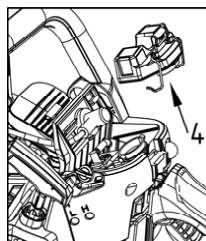

Пыль с поверхности воздушного фильтра (4) можно удалить, постучав уголком фильтра по твердой поверхности. Чтобы очистить сетки от грязи, смочите их бензином. При использовании сжатого воздуха продувайте его изнутри.

### 2. Подача масла

Демонтируйте направляющую шину и проверьте засорение отверстия для подачи масла.

#### (1) Масляный выход

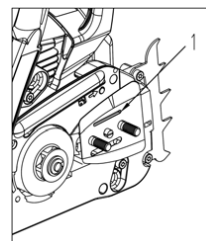

### 3. Направляющая шина

После демонтажа направляющей шины удалите опилки из паза шины и отверстия для масла.

Смажьте носовую звездочку (3) через отверстие для смазки (2) на кончике шины.

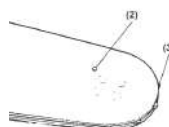

#### 4. Другие проверки

Проверьте, нет ли утечки топлива, ослабления креплений и повреждений основных деталей, особенно шарниров рукояток и крепления направляющей шины. Если обнаружены какие-либо дефекты, обязательно устраните их перед дальнейшей эксплуатацией.

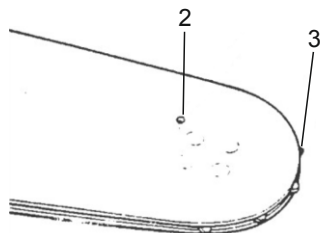

### Элементы, требующие периодического обслуживания

#### 1. Ребра цилиндра

Забивание пыли между ребрами цилиндра приводит к перегреву двигателя. Периодически проверяйте ребра после снятия кожуха сцепления. При установке крышки цилиндра убедитесь, что провода переключателя и уплотнители расположены правильно.

#### 2. Топливный фильтр

(а) Используя проволочный крючок, извлеките фильтр из заливного отверстия.

(20) Топливный фильтр

(b) Разберите фильтр и промойте его бензином, а при необходимости замените новым.

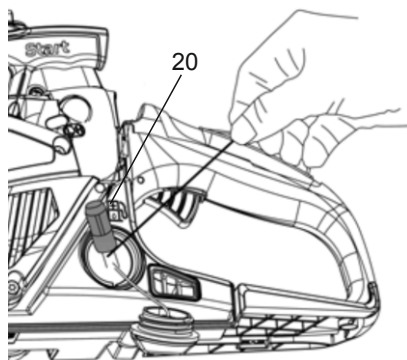

### ВНИМАНИЕ!

- После снятия фильтра используйте щипцы, чтобы удержать конец всасывающей трубки.
- При сборке фильтра следите за тем, чтобы не допустить попадания волокон фильтра или пыли внутрь всасывающей трубы.

#### 3. Свеча зажигания

Очистите электроды проволочной щеткой и при необходимости установите зазор на 0,6 – 0,7 мм. Тип свечи зажигания: См. «Технические характеристики»

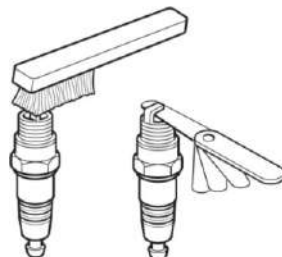
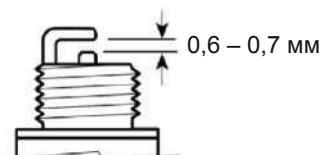

#### 4. Звездочка

Проверьте, нет ли трещин и чрезмерного износа, мешающего работе цепного привода. Если износ значительный, замените звездочку на новую. Никогда не устанавливайте новую цепь на изношенную звездочку или изношенную цепь на новую звездочку.

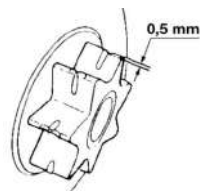

#### 5. Передние и задние амортизаторы

Замените, если пружина деформирована.

### Обслуживание пильной цепи и направляющей шины

#### Пильная цепь



#### ВНИМАНИЕ!

Для бесперебойной и безопасной работы очень важно, чтобы зубцы всегда были острыми.

#### Зубцы цепи необходимо затачивать, когда:

- Опилки становятся порошкообразными.
- Для распиливания требуется дополнительное усилие.
- Пропил не идет прямо.
- Повышается вибрация.
- Увеличивается расход топлива.

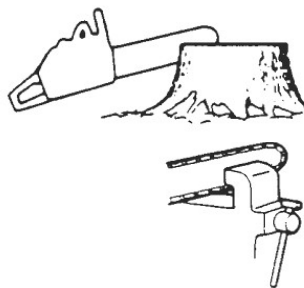

#### ВНИМАНИЕ!

Обязательно надевайте защитные перчатки.

#### Перед заточкой:

- Убедитесь, что пильная цепь надежно удерживается.
- Убедитесь, что двигатель остановлен.

Используйте круглый напильник соответствующего размера для вашей цепи.

Тип цепи: Oregon 91P

Размер напильника: 5/32"(4,0 мм)





Поместите напильник на зубец и продвиньте его прямо вперед.

Сохраняйте положение напильника, как показано на рисунке.

После обработки каждого зубца проверьте глубиномером высоту зуба и доведите ее плоским напильником до нужного уровня, как показано на рисунке.

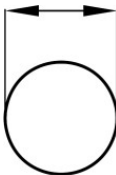
Не забудьте закруглить переднюю кромку, чтобы уменьшить вероятность отдачи или обрыва цепи.

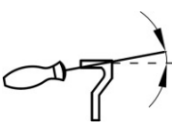
Убедитесь, что все зубцы имеют одинаковую длину и углы наклона кромок, как показано на рисунке.

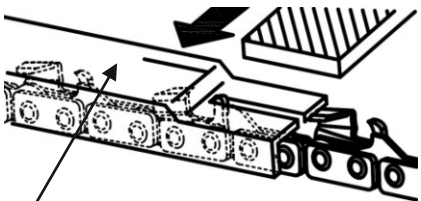
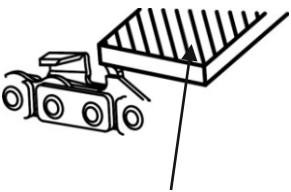
Тип цепи	Диаметр напильника	Угол верхней пластины	Угол опускания	Угол наклона головки (55°)	Стандарт глубиномера
					
		Угол поворота тисков	Угол наклона тисков	Боковой угол	
91P	5/32"	30°	0°	80°	0,025"
					
Глубиномер				Напильник	

## Направляющая шина

- Периодически переворачивайте направляющую шину, чтобы предотвратить частичный износ.
- Паз направляющей шины всегда должна быть квадратной. Проверьте износ направляющей шины. Приложите линейку к шине и внешней стороне зубцов. Если между ними наблюдается зазор, то шина в норме. В противном случае шина изношена. Такую шину необходимо выправить или заменить.

(1) Линейка (2) Зазор (3) Нет зазора (4) Перекос цепи

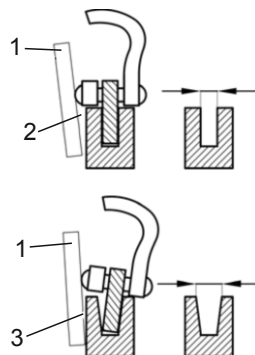

В таблице приведен список всех возможных комбинаций между шиной и цепью.

Шаг		Направляющая шина			Цепь	
дюймы	Длина дюймы /см	Ширина паза дюймы/мм	Код	Количество носовых зубцов	Код	Количество звеньев
3/8"	16"/40 см	0,050"/1,3 мм	Oregon 160SDEA041	7	Oregon 91PX057	57
3/8"	18"/45 см	0,050"/1,3 мм	Oregon 180SDEA041	7	Oregon 91PX063	63

Для замены используйте только вышеуказанные шины и цепи. Использование не утвержденных комбинаций может привести к серьезным травмам и повреждению устройства.

## Транспортировка

Перед транспортировкой слейте топливо из бензобака и упакуйте изделие в оригинальную упаковку.

При транспортировке упаковка с изделием должна быть зафиксирована. Не ставьте на упаковку с изделием другие грузы, которые могут повредить упаковку и само изделие.

При транспортировании должна быть обеспечена защита упаковки от прямого попадания влаги.

При переноске изделия на короткие расстояния (при переходе с одного места работы на другое) допускается не заглушать двигатель. При транспортировке на значительные расстояния необходимо обязательно заглушить двигатель. Чтобы предотвратить возможные повреждения, а также вытекание топлива, при перевозке изделия в автомобиле его необходимо зафиксировать от опрокидывания. Надежнее транспортировать изделие с пустым баком.



## **ВНИМАНИЕ!**

Не допускайте контакта с глушителем частей тела (существует опасность ожогов) и горючих веществ (опасность возгорания).

### **Хранение**

#### **Размещение на хранение**

При перерывах в работе более 30 дней рекомендуется слить топливо из бака. Запустите двигатель, чтобы удалить остатки топлива из карбюратора. В таком виде храните изделие в чистом сухом помещении.

После окончания сезона рекомендуется произвести следующие работы:

1. Слейте топливо из топливного бака и запустите двигатель, чтобы удалить остатки топлива из карбюратора.
2. Очистите пильную цепь.
3. Выкрутите свечу зажигания.



## **ВНИМАНИЕ!**

Свечу зажигания выкручивайте только на холодном двигателе.

4. Залейте в свечное отверстие 5 мл (1 чайную ложку) чистого моторного масла. Потяните медленно несколько раз шнур стартера для того, чтобы внутренние поверхности цилиндра и поршня покрылись маслом.
5. Установите поршень в верхнем положении.
6. Закрутите свечу зажигания.

Храните изделие в сухом помещении без резких перепадов температуры воздуха.

#### **Возобновление работы после длительного хранения**

1. Снимите свечу зажигания.
2. Несколько раз интенсивно дерните шнур стартера, чтобы удалить лишнее масло из камеры сгорания.
3. Обслужите свечу зажигания или установите новую.
4. Подготовьте изделие к работе. Заправьте топливный бак свежеприготовленной топливной смесью.

### **Утилизация**

Не выбрасывайте изделие, бензин и масло вместе с бытовым мусором. Утилизируйте двигатель, его компоненты и горюче-смазочные материалы согласно действующим правилам по утилизации промышленных отходов.

## Типовые неисправности

Предполагаемые неисправности зачастую связаны с причинами, которые пользователь может устранить самостоятельно. Проверьте устройство с использованием информации из данного раздела. В большинстве случаев проблема может быть быстро решена.

Неисправность	Причина	Способ устранения
Проблема с запуском двигателя	Вода в топливе либо смесь не правильно приготовлена.	Заменить правильным топливом
	Двигатель перелит	Извлечь и высушить свечу Запустить с открытой воздушной заслонкой
	Неисправна свеча	Заменить свечу
Нехватка мощности / недостаточные обороты / неровный холостой ход	Вода в топливе либо смесь не правильно приготовлена.	Заменить топливо
	Топливный и воздушный фильтр засорены	Очистить
	Неверная регулировка карбюратора	Перенастроить карбюратор винтами
Цепное масло не смазывает цепь	Не подходящее масло.	Заменить
	Засор масляного канала	Очистить

## Технические характеристики

Двигатель	XC341
Рабочий объем	41,4 см <sup>3</sup>
Максимальная мощность двигателя	1,85 кВт
Топливо	Смесь: неэтилированный бензин (40 частей) масло для двухтактных двигателей (1 часть)
Емкость топливного бака	550 см <sup>3</sup>
Цепное масло	Специальное масло для цепей
Емкость масляного бака	260 см <sup>3</sup>
Карбюратор	Мембранный тип
Расход топлива при максимальной мощности двигателя	530 г/кВт·ч
Диапазон оборотов холостого хода	3000 ±400 об/мин
Максимальная скорость с режущим инструментом	12000 об/мин
Максимальная скорость цепи	22,86 м/с (3/8 дюйма)
Система зажигания	C.D.I. с функцией опережения зажигания
Свеча зажигания	BOSCH L8RTF/ CHAMPION RCJ7Y
Система подачи масла	Механический плунжерный насос с регулятором
Зубцы звездочки x шаг	6T× 9,525мм (3/8 дюйма)
Габаритные размеры (ДхШхВ)	420×250×280 мм
Сухая масса (без направляющей шины и цепи, с пустыми баками)	5,2 кг
Уровень звукового давления в рабочем положении (EN ISO 22868) L <sub>рА</sub>	102,1 дБ(А)
Погрешность указанного значения (2006/42ЕС) K <sub>рА</sub>	3,0 дБ (А)
Уровень звуковой мощности (EN ISO 22868) L <sub>WA</sub>	110,9 дБ (А)
Погрешность указанного значения (2006/42ЕС) K <sub>WA</sub>	3,0 дБ(А)
Заявленный уровень звуковой мощности L <sub>Wад</sub>	114 дБ(А)
<i>Значение вибрации (EN ISO 22867)</i>	
Передняя рукоятка:	4,36 м/с <sup>2</sup>
Задняя рукоятка:	4,15 м/с <sup>2</sup>
Погрешность указанного значения (2006/42ЕС):	1,5 м/с <sup>2</sup>
<i>Совместимые пильные гарнитуры</i>	
Направляющая шина	
Тип / размер (* - в комплекте поставки)	Oregon 160SDEA041 / 16 дюймов* Oregon 180SDEA041 / 18 дюймов
Пильная цепь	
Тип цепи / размер шины / количество звеньев (* - в комплекте поставки)	Oregon 91P057 / 16 дюймов / 57 зв.* Oregon 91P063 / 18 дюймов / 63 зв.
Шаг	9,525 мм (3/8 дюйма)
Паз	1,27 мм (0,050 дюймов)





### **ВНИМАНИЕ!**

В том случае, если вы обнаружите небольшое различие между находящимся в руководстве по эксплуатации описанием и характеристикам, имейте в виду, что из-за непрерывного улучшения продукции, изложенная в данном руководстве по эксплуатации информация может изменяться без предварительного уведомления и обязательств ее обновления. Тем не менее, наиболее важные характеристики, относящиеся к безопасности и работе, остаются неизменными.



### **ВНИМАНИЕ!**

Комплектация, внешний вид и характеристики продукта могут быть изменены без предварительного уведомления заводом изготовителем.

## ГАРАНТИЙНЫЕ ОБЯЗАТЕЛЬСТВА

### 1. Общие положения

1.1. На реализуемые продавцом товары устанавливается гарантийный срок, в течение которого продавец (изготовитель) обязуется в случае обнаружения в товаре недостатка удовлетворить требования потребителя, установленные статьей 18 Закона РФ от 07.02.1992 года №2300-1 «О защите прав потребителей».

1.2. Гарантия относится только к производственным дефектам или дефектам материала, узлам и агрегатам.

1.3. Гарантия на дополнительные узлы. Двигатели имеют отдельную гарантию, которую устанавливает производитель двигателя. Для получения данной гарантии – сохраните товарный чек или кассовый чек. В случае, если вы не предоставите документ, подтверждающий дату первоначальной покупки по требованию сервисного центра, началом гарантийного периода будет считаться дата производства.

1.4. Гарантия распространяется на изделия, которые используются потребителем (физическим лицом) исключительно для личных, семейных, домашних или иных нужд, не связанных с осуществлением предпринимательской деятельности, с нагрузкой не более 20 часов в месяц. Гарантий срок на изделия, которые имеют профессиональное (более 20 часов в месяц), коммерческое использование или сдачу в прокат или аренду частным предпринимателем или юридическим лицом составляет 30 дней.

1.5. Гарантия исключает действия обстоятельств непреодолимой силы, находящиеся вне контроля производителя.

1.6. В соответствии с законом, на данное изделие изготовителем установлен срок службы 5 лет с момента продажи изделия магазином. Правила безопасности и эффективного использования изделия изложены в Инструкции по эксплуатации. По истечении установленного срока службы изготовитель не несет ответственности за безопасность изделия.

1.7. В случае несвоевременного извещения о выявленных неисправностях, продавец, изготовитель или уполномоченная организация вправе отказаться полностью или частично от удовлетворения предъявляемых претензий (ст. 482 ГК РФ)

1.8. Использование продукции потребителем признается акцептом условий настоящего договора присоединения (оферты) по дополнению и уточнению ответственности изготовителя (продавца) в отношении недостатков продукции (ст. 438 ГК РФ).

1.9. Заводской брак определяется экспертной комиссией авторизованного сервисного центра.

1.10. Пункт 3 Перечня технически сложных товаров, утвержденных Постановлением Правительства РФ от 10.11.2011 г. №924 включает тракторы, мотоблоки, мотокультиваторы, машины и оборудование для сельского хозяйства с двигателем внутреннего сгорания (с электродвигателем). Согласно разъяснению Минпромторга России (письмо от 10.04.2012 №08-693), к указанным машинам и оборудованию относятся: мотокосы, бензотриммеры, триммеры, кусторезы, газонокосилки, косилки для высокой травы, генераторы (бензиновые и дизельные), мотопомпы, электронасосы, бензопилы и электропилы, мойки высокого давления, дизельные, электрические и газовые нагреватели, снегоочистители роторные, малогабаритные, машины для уборки снега.

1.11. Список авторизованных сервисных центров и официальных дилеров вы можете найти на сайте [www.mobilk.ru](http://www.mobilk.ru)

1.12. При утере гарантийного талона или руководства по эксплуатации на изделие - талон не возобновляется.

1.13. Срок службы продукции влияют условия, в которых она эксплуатируется, а также уход и техническое обслуживание, который она получает согласно инструкции по эксплуатации. Техническое обслуживание продукции (регулировка, чистка, замена расходных материалов, периодическое обслуживание и прочее), предусмотренное в инструкции по эксплуатации, не является гарантийным обязательством изготовителя (продавца, сервисного центра) и оплачивается потребителем по расценкам авторизованного сервисного центра.

2. Условия принятия товара на гарантийный ремонт

2.1. Гарантийный срок начинается с даты покупки первым розничным покупателем и длится в течении указанного выше гарантийного периода.

2.2. При предъявлении изделия, в котором обнаружены дефекты, потребитель, должен предъявить гарантийный талон, а также оригиналы товарного или кассового чеков, выданных продавцом.

2.3. В случае не возможности предъявить гарантийный талон, товарный или кассовый чек гарантийный срок начинается с даты производства изделия.

2.4. Гарантия распространяется на изделия, которые используются только в строгом соответствии с инструкцией по эксплуатации и с соблюдением правил и требований безопасности.

2.5. Продукция Мобил К требует особого ухода и обслуживания. Техническое обслуживание (ТО) таких изделий производится в порядке, установленном инструкцией по эксплуатации. ТО должно производиться только специалистами авторизованных сервисных центров не менее 1 раза в течение 12 месяцев (плановое обслуживание), если иное не установлено в инструкции по эксплуатации. Произведенное ТО подтверждается отметкой сервисного центра в настоящем гарантийном талоне. В случае не выполнения или не своевременного выполнения ТО, если это явилось причиной возникновения неисправностей (дефектов) каких-либо узлов и агрегатов изделия, покупатель полностью теряет право на гарантию тех узлов и агрегатов, которые вышли из строя.

2.6. Изделие принимается в сервисный центр или к продавцу в ремонт или на проверку качества

только в полной комплектации в соответствии с инструкцией по эксплуатации.

2.7. Изделие принимается в сервисный центр только в чистом виде.

2.8. Продукция требует технического обслуживания и периодической замены частей и узлов. Гарантийные обязательства не относятся к ремонту, необходимость которого возникает в результате естественного износа продукции или ее отдельных частей (свечи зажигания, свечи накаливания, фильтры, тросы, шкивы, ремни и элементы крепления и натяжения, фрезы (ножи), шплинты, фиксаторы и иные детали, подверженные естественному износу) в процессе эксплуатации.

2.9. Покупатель самостоятельно и за свой счет обеспечивает доставку товара к месту проведения ремонта, указанного продавцом.

2.10. Гарантийный ремонт товара осуществляется в срок, не превышающий 45 календарных дней с момента приемки товара продавцом на гарантийный ремонт.

3. Гарантийные обязательства и срок не распространяются на

3.1. Продукцию и детали продукции, если внесены конструктивного изменения или модификации, влияющие на безопасность, производительность или долговечность.

3.2. Неисправности, дефекты и ремонтные работы, возникшие в результате:

3.2.1. Использование не оригинальных запасных частей, материалов, аксессуаров, расходных материалов и нестандартного оригинального или не прошедшего проверку на совместимость навесного оборудования;

Нарушения инструкций и рекомендаций, указанных в руководстве по эксплуатации, в том числе в результате эксплуатации без надлежащего технического обслуживания;

3.2.2. Внешних механических, термических, аварийных кислотных воздействий на продукцию, а также в результате нарушений условий транспортировки, погрузочно-разгрузочных работ и складирования;

3.2.3. Заедание или поломкой деталей в следствие работы с недостаточным количеством смазочных материалов, а также использование несоответствующей марки масла;

3.2.4. Подтекания карбюраторов, заклиниванием клапанов, засорением топливо-проводов или иными неисправностями, вызванные использованием старого (более 30 дней хранения) или загрязненного топлива (бензина, дизельного топлива и т.д.);

3.2.5. Ремонта или регулировки не у официального авторизованного сервисного центра Мобил К присоединяемых деталей или узлов, муфт сцепления, трансмиссий, ремней, натяжных роликов, ручек сцепления, тросиков и т.п.

3.2.6. Повреждения или износа деталей, вызванного попаданием абразива (грязи), из-за неправильной сборки, нерегулярным уходом и нарушением условий эксплуатации.

3.2.7. Повреждения деталей из-за превышения допустимых оборотов, перегрева, блокировки травой, грязью, мусором, чрезмерной вибрации, вызванной плохим закреплением или неправильной сборкой.

3.2.8. Использования продукта не по прямому назначению.

3.3. Комплекующие и составные части продукции, аксессуары.

3.4. Все пластиковые/пластмассовые детали, навесное оборудование и пр.

3.5. Детали подверженные естественному в процессе эксплуатации: свечи зажигания, свечи накаливания, фильтры, тросы, шкивы, ремни и элементы крепления и натяжения, фрезы (ножи), шплинты, фиксаторы и иные детали.

3.6. Настоящая гарантия не распространяется на дефекты изделия, если изделие приобретено не у официальных дилеров компании МОБИЛ К, которые самостоятельно отвечают перед потребителем в соответствии с Российским Законодательством.

3.7. Продукцию с удаленными, стертыми, нечитаемыми или измененными заводскими номерами. 3.8. Незначительные дефекты товара, не влияющие на его технические и функциональные характеристики.

3.9. Случаи возможной несовместимости товара с другим оборудованием, не входящим в комплект принадлежностей, поставляемых вместе с товаром, и приобретаемым покупателем отдельно, а также не распространяются на незначительные отклонения от заявленных технико-функциональных характеристик товара.

3.10. В случае если обнаруженная неисправность возникла вследствие пунктов 3.1-3.9, Покупатель обязан возместить Продавцу или Сервисному центру расходы на проверку качества или ремонт, а также связанные с этими действиями издержки на мойку, хранение и транспортировку товара.

Производитель / Поставщик / Лицо, уполномоченное принимать претензии по качеству товара:

ООО "Мобил К" Адрес: 215010, Смоленская обл., Гагаринский р-н, д. Поличня, ул. Новая. 8-(48135)-6-59-69. [www.mobilk.ru](http://www.mobilk.ru) Номер партии: 042023.

Срок службы: 5 лет. Дата изготовления 04.2023.

Гарантия 2 года. Товар изготовлен в соответствии с техническим регламентом Таможенного Союза от 18.10.2011 года №823 ТР ТС 010/2011 «О БЕЗОПАСНОСТИ МАШИН И ОБОРУДОВАНИЯ».

Сертификат соответствия ЕАЭС RU С-RU.НБ24.В.00816/23 выдан ООО "Центр испытаний и сертификации". Адрес: 123242, Россия, г. Москва, Пресненская набережная, дом 10, строение 2, этаж 11, помещение 97, комната 2, офис 119.

Срок действия: 09.02.2023 - 08.02.2028

## ГАРАНТИЙНЫЙ ТАЛОН

ИЗДЕЛИЕ

МОДЕЛЬ

СЕРИЙНЫЙ НОМЕР

ДАТА ПРОДАЖИ

   20  г.

ГАРАНТИЙНЫЙ СРОК

**2 года**

ПОДПИСЬ ПРОДАВЦА

ПЕЧАТЬ ПРОДАВЦА

С правилами эксплуатации и условиями гарантийного обслуживания ознакомлен. До меня доведена полная и исчерпывающая информация о проданном мне товаре. Товар получен мною без механических и иных повреждений, с ненарушенной заводской упаковкой, в полной комплектации. Претензий по качеству, комплектности и внешнему виду товара не имею.

ПОКУПАТЕЛЬ

ПОДПИСЬ

ФИО

Дата сдачи в ремонт _____ Дата выдачи из ремонта _____ Номер заявки/договора _____ Вид ремонта _____ Наименование АСЦ _____ Мастер _____ Подпись и печать АСЦ	Дата сдачи в ремонт _____ Дата выдачи из ремонта _____ Номер заявки/договора _____ Вид ремонта _____ Наименование АСЦ _____ Мастер _____ Подпись и печать АСЦ
Дата сдачи в ремонт _____ Дата выдачи из ремонта _____ Номер заявки/договора _____ Вид ремонта _____ Наименование АСЦ _____ Мастер _____ Подпись и печать АСЦ	Дата сдачи в ремонт _____ Дата выдачи из ремонта _____ Номер заявки/договора _____ Вид ремонта _____ Наименование АСЦ _____ Мастер _____ Подпись и печать АСЦ
Дата сдачи в ремонт _____ Дата выдачи из ремонта _____ Номер заявки/договора _____ Вид ремонта _____ Наименование АСЦ _____ Мастер _____ Подпись и печать АСЦ	Дата сдачи в ремонт _____ Дата выдачи из ремонта _____ Номер заявки/договора _____ Вид ремонта _____ Наименование АСЦ _____ Мастер _____ Подпись и печать АСЦ
Дата сдачи в ремонт _____ Дата выдачи из ремонта _____ Номер заявки/договора _____ Вид ремонта _____ Наименование АСЦ _____ Мастер _____ Подпись и печать АСЦ	Дата сдачи в ремонт _____ Дата выдачи из ремонта _____ Номер заявки/договора _____ Вид ремонта _____ Наименование АСЦ _____ Мастер _____ Подпись и печать АСЦ

## Для заметок

A series of horizontal dashed lines for writing notes, arranged in a vertical column within a rounded rectangular frame.



## Для заметок

A series of horizontal dashed lines for writing notes.

## Для заметок

A series of horizontal dashed lines for writing notes.



**ООО "Мобил К"**

215010, Смоленская область,  
Гагаринский район, деревня Поличня,  
улица Новая