



МОБИЛК ПРО

ИНТЕЛЛИГЕНТНАЯ ТЕХНИКА

WWW.MOBILK.RU



РУКОВОДСТВО ПО ЭКСПЛУАТАЦИИ

Кусторез электрический

МОБИЛ К ХНЕ51 ПРО

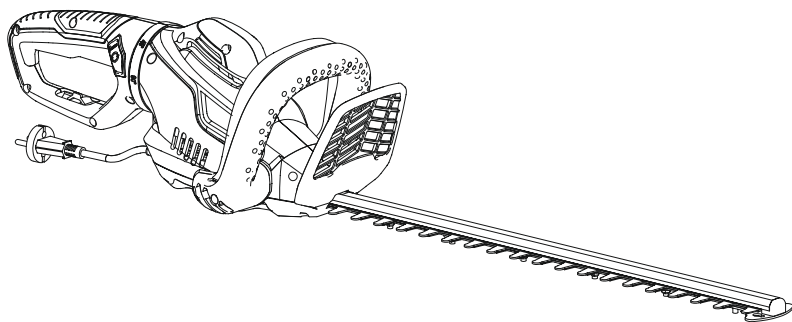

Важная информация

Прочтите руководство перед использованием и сохраните его.



Содержание

Введение	2
Техника безопасности	3
Основные элементы	8
Сборка и зарядка	9
Эксплуатация	11
Техническое обслуживание	14
Устранение неполадок	16
Технические характеристики	17
Гарантийные обязательства	18

Введение

Уважаемые покупатели, большое спасибо за то, что вы приобрели высококачественное изделие компании МОБИЛ К. Данное изделие было изготовлено с применением самых передовых технологий производства с учетом всех необходимых мер по обеспечению качества. Мы делаем все возможное, чтобы вы были довольны данным изделием и могли беспрепятственно работать с ним. При возникновении вопросов относительно изделия просим обратиться к вашему дилеру.

Описание

Электрический кусторез представляет собой устройство для срезания веток посредством двух-ходового стального ножа, приводимого в действие электрическим двигателем.

Предполагаемое использование

Кусторез предназначен для стрижки и обрезки веток живых изгородей, кустов и декоративных кустарников диаметром до 24 мм на приусадебных и дачных садовых участках.

Неправильное использование

Не предназначен для использования в общественных садах, парках, спортивных центрах или на обочинах дорог, а также в сельском и лесном хозяйстве.

Предупреждение о возможных изменениях в конструкции

Комплектация, внешний вид и характеристики продукта могут быть изменены без предварительного уведомления заводом изготовителем.

Техника безопасности

Перед началом эксплуатации и технического обслуживания устройства полностью прочтите данное руководство.



ВНИМАНИЕ!

Прочтите все предупреждения и инструкции по технике безопасности. Несоблюдение предупреждений и инструкций может привести к поражению электрическим током, пожару и/или серьезной травме.

Сохраните данное руководство для дальнейшего использования. Термин "электроинструмент" в предупреждениях относится к электроинструменту с сетевым (кабельным) или аккумуляторным питанием.

Безопасность рабочей зоны

- Содержите рабочую зону в чистоте, работайте только при хорошем освещении.
- Работа в захламленных или темных местах может привести к несчастным случаям.
- Не работайте с электроинструментами во взрывоопасной атмосфере, например, в присутствии легковоспламеняющихся жидкостей, газов или пыли.
- Во время работы с электроинструментом не подпускайте детей и посторонних лиц. Отвлечение внимания может привести к потере контроля.

Электробезопасность

- Вилки электроинструментов должны соответствовать розетке. Никогда не модифицируйте вилку каким-либо образом. Не используйте переходные вилки с заземленными ("зануленными") электроинструментами. Немодифицированные вилки и соответствующие розетки уменьшают риск поражения электрическим током.
- Избегайте контакта частей тела с заземленными или заземляющими поверхностями, такими как трубы, радиаторы, плиты и холодильники. Существует повышенный риск поражения электрическим током, если ваше тело заземлено.
- Не подвергайте электроинструменты воздействию дождя или влажных условий. Попадание воды в электроинструмент повышает риск поражения электрическим током.
- Не допускайте небрежного обращения с кабелем. Никогда не используйте кабель для переноски или подтягивания электроинструмента, а также не тяните за кабель при отсоединении от розетки. Держите кабель подальше от тепла, масла, острых кромок или движущихся частей. Поврежденные или спутанные кабели повышают риск поражения электрическим током.
- При работе с электроинструментом на открытом воздухе используйте удлинительный кабель, подходящий для использования вне помещений. Использование кабеля, подходящего для использования вне помещений, снижает риск поражения электрическим током.

- Если работа с электроинструментом во влажных условиях неизбежна, используйте источник питания, защищенный устройством защитного отключения (УЗО). Использование УЗО снижает риск поражения электрическим током. Максимальный рабочий ток УЗО должен быть менее 30 мА.

Безопасность пользователя

- При работе с электроинструментом будьте бдительны, следите за тем, что делаете, и руководствуйтесь здравым смыслом. Не используйте электроинструмент, когда вы устали или находитесь под воздействием наркотиков, алкоголя или лекарств. Невнимательность при работе с электроинструментом может привести к серьезным травмам.
- Используйте средства индивидуальной защиты. Всегда носите средства защиты глаз. Защитные средства, такие как противопылевая маска, нескользящая обувь, каска или средства защиты органов слуха, используемые в соответствующих условиях, уменьшают вероятность получения травм.
- Предотвратите непреднамеренный запуск. Перед подключением к источнику питания, взятием или переноской инструмента убедитесь, что выключатель находится в выключенном положении. Переноска электроинструментов с нажатым выключателем или включение электроинструментов с включенным выключателем приводит к несчастным случаям.
- Перед включением электроинструмента извлекайте все регулировочные или гаечные ключи. Гаечный или другой ключ, оставленный на вращающейся части электроинструмента, может привести к травме.
- При работе не тянитесь слишком далеко. Всегда имейте правильную опору и держите равновесие. Это позволяет лучше контролировать электроинструмент в неожиданных ситуациях.
- Одевайтесь правильно. Не носите свободную одежду и украшения. Держите волосы, одежду и перчатки подальше от движущихся частей. Свободная одежда, украшения или длинные волосы могут запутаться в движущихся частях.
- Если предусмотрены устройства для подключения оборудования для пылеудаления и сбора пыли, убедитесь, что они подключены и правильно используются. Использование устройства для сбора пыли может уменьшить связанные с пылью риски.

Использование и уход за электроинструментом

- Не перегружайте электроинструмент. Используйте правильный электроинструмент для работы. Правильно подобранный электроинструмент выполнит работу лучше и безопаснее.
- Не используйте электроинструмент, если выключатель не включает и не выключает его. Любой электроинструмент, которым нельзя управлять с помощью выключателя, опасен и подлежит ремонту.
- Отсоединяйте вилку от источника питания перед выполнением любых регулировок, заменой принадлежностей или хранением электроинструмента. Превентивные меры безопасности снижают риск случайного запуска электроинструмента.
- Храните электроинструменты в недоступном для детей месте и не допускайте к работе с ними лиц, не знакомых с электроинструментом или данным руководством. Электроинструменты опасны в руках необученных пользователей.

- Регулярно обслуживайте электроинструменты. Проверьте, нет ли смещения или зацепления движущихся частей, поломки деталей и любых других условий, которые могут повлиять на работу электроинструмента. Если инструмент поврежден, отремонтируйте его перед использованием. Многие несчастные случаи происходят из-за плохого обслуживания электроинструментов.
- Следите за тем, чтобы режущие части были острыми и чистыми. Правильно обслуживаемые ножи с острыми режущими кромками менее склонны к заклиниванию и легче управляются.
- Используйте электроинструмент, принадлежности, насадки и т. д. в соответствии с данным руководством, принимая во внимание условия труда и тип выполняемой работы. Использование электроинструмента для операций, отличающихся от предусмотренных.

Предупреждения по технике безопасности при работе с кусторезом

- Следите за тем, чтобы все части тела были как можно дальше от ножей. Не убирайте срезанный материал и не держите разрезаемый материал во время движения ножей.
- Перед очисткой застрявшего материала выключите устройство. Невнимательность при работе с кусторезом может привести к серьезным травмам.
- Переносите кусторез за рукоятку с остановленным ножом. При транспортировке или хранении всегда устанавливайте чехол на ножи. Правильное обращение с кусторезом уменьшит вероятность получения травм от ножа.
- Держите электроинструмент только за изолированные поверхности для хвата, так как ножи кустореза могут задеть кабель.
- При контакте ножа с питающим кабелем открытые металлические части электроинструмента могут оказаться под напряжением, что может привести к поражению пользователя электрическим током.
- Держите кабель подальше от зоны резания. Во время работы кабель может быть спрятан в кустах и случайно перерезан ножом.
- Рекомендуется проверить живую изгородь на наличие посторонних предметов, например, проволочных ограждений
- Рекомендация по использованию устройства остаточного тока с током отключения 30 мА или менее.
- Держите кусторез правильно, например, двумя руками, если предусмотрены две рукоятки.

Безопасность при техническом обслуживании и хранении

- Отключайте устройство от электросети (т.е. извлекайте вилку из розетки):
 - перед проведением работ по техническому обслуживанию или очистке
 - после удара о посторонний предмет. Осмотрите устройство на предмет повреждений и произведите ремонт перед повторным запуском и эксплуатацией
- Используйте только рекомендованные производителем запасные части и принадлежности.
- Регулярно осматривайте и обслуживайте устройство. Поручайте ремонт только авторизованному сервисному центру или специалисту с аналогичной квалификацией.

- Храните устройство в недоступном для детей месте, когда оно не используется.
- Ухаживайте за электроинструментами. Проверьте, нет ли перекоса или заедания подвижных частей, поломки деталей и любых других условий, которые могут повлиять на работу электроинструмента.
- При наличии повреждений отремонтируйте устройство перед использованием. Многие несчастные случаи происходят из-за плохого обслуживания электроинструментов.
- Следите за тем, чтобы нож был острым и чистым. Правильно обслуживаемый нож с острыми режущими кромками менее склонен к заклиниванию и легче управляется.
- Используйте электроинструмент, принадлежности, насадки и т. д. в соответствии с данным руководством, принимая во внимание условия труда и тип выполняемой работы. Использование электроинструмента для операций, отличающихся от предусмотренных.

Использование по назначению

Устройство предназначено только для домашнего применения:

- Для стрижки и обрезки живых изгородей, кустов и декоративных кустарников. Любое другое использование, не оговоренное в данном руководстве, может привести к повреждению устройства и представлять серьезную опасность для пользователя.
- Используйте только оригинальные принадлежности и запасные части.

Любое использование устройства не по назначению и не предусмотренное в данном руководстве, будет считаться неправильным использованием, и гарантия будет аннулирована.

В данном руководстве встречаются нижеприведенные предупреждающие символы, указывающие на соответствующие меры безопасности, которые необходимо принять при эксплуатации и обслуживании кустореза.



ВАЖНО! Перед использованием устройства внимательно прочитайте все инструкции по технике безопасности и эксплуатации.



ПРЕДУПРЕЖДЕНИЕ! Это предупреждающий символ, используемый в руководстве для ситуаций, когда существует риск получения травмы. Убедитесь, что эти предупреждения прочитаны и поняты.



Носите защиту органов слуха



Носите защиту глаз



Носите защитную маску



Носите соответствующую защитную обувь.



Немедленно отсоедините сетевую вилку, если кабель поврежден, сильно перекручен или перерезан, а также перед оставлением устройства без присмотра.



Держитесь на безопасном расстоянии от устройства.



Внимание! Перед сборкой, очисткой, регулировкой, техническим обслуживанием, хранением и транспортировкой выключите устройство и отсоедините его от электросети.



Гарантированный уровень звуковой мощности



Держите руки подальше от движущихся ножей.



Не подвергайте устройство воздействию дождя и повышенной влажности.



Двойная изоляция, класс II.



Устройство соответствует применимым евразийским нормам по результатам оценки соответствия.



Отработанные электрические устройства не подлежат утилизации вместе с бытовыми отходами. Утилизация должна осуществляться с привлечением специализированных предприятий. Уточните у местных органов власти или поставщика, где можно сдать устройство на переработку.

Основные элементы



Рис. 1

- | | |
|---|--|
| 1. Нож | 7. Задняя рукоятка |
| 2. Передний щиток | 8. Выключатель |
| 3. Передняя рукоятка | 9. Кабель питания с вилкой |
| 4. Предохранительный выключатель | 10. Крючок ослабления натяжения кабеля |
| 5. Вентиляционные отверстия | 11. Чехол для ножа |
| 6. Кнопка разблокировки вращения рукоятки | |

Сборка и зарядка

Распаковка

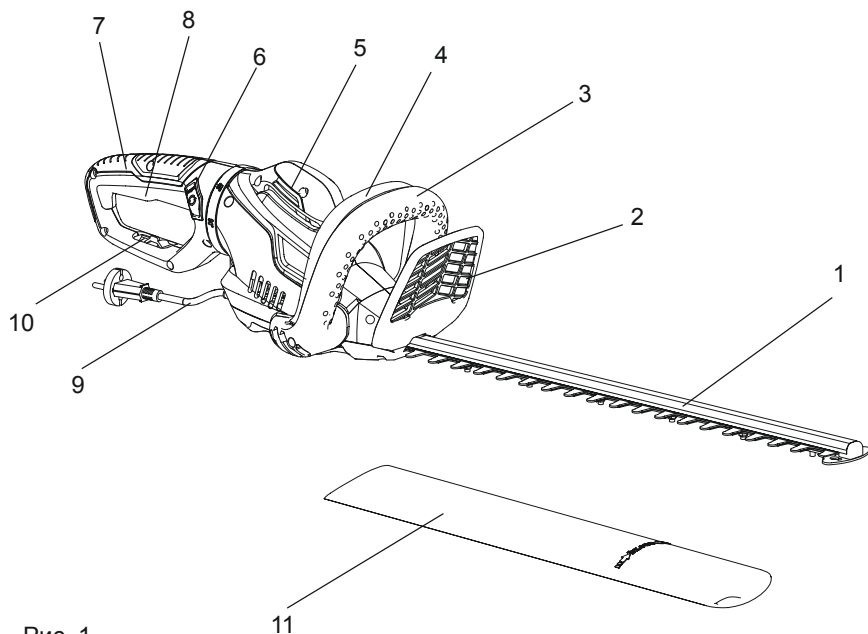
- Распакуйте все детали и положите их на ровную, устойчивую поверхность.
- Убедитесь, что в комплекте имеются все детали и принадлежности и они не повреждены. Если вы обнаружили, что детали отсутствуют или повреждены, обратитесь к поставщику. Использование некомплектного или поврежденного устройства представляет опасность для людей и имущества.
- Убедитесь, что у вас есть все принадлежности и инструменты, необходимые для сборки и эксплуатации.

Чехол для ножа (рис. 2)

- Перед началом работы снимите чехол (11) с ножа (1).
- После использования совместите чехол (11) с ножом (1) и наденьте на него для закрепления. Убедитесь, что чехол правильно зафиксирован, проверьте, потянув за них. При правильной установке для снятия чехла необходимо приложить усилие.



Рис. 2



Примечание:

Всегда устанавливайте чехол (11), когда устройство не используется, а также для хранения и транспортировки.

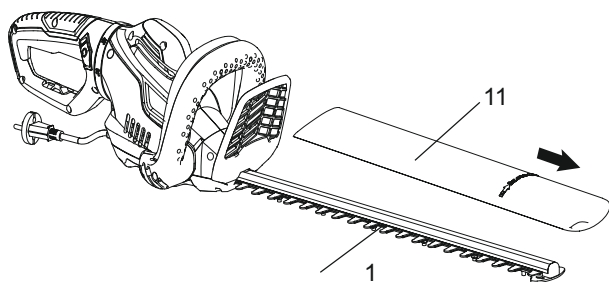
Регулировка рукоятки (рис. 3)

Отрегулируйте рукоятку в соответствии с условиями применения.

- Нажмите и удерживайте кнопку разблокировки (6) с обеих сторон.
- Установите рукоятку (7) в нужное положение и отпустите кнопку разблокировки (6). Продолжайте поворачивать рукоятку, пока она надежно не защелкнется.



Рис. 3

Подключение к электросети (рис. 4)

- Сложите кабель вдвое, примерно в 30 см от конца. Пропустите петлю через отверстие на заднем защитном кожухе и зацепите ее за крючок ослабления натяжения кабеля (10). Слегка потяните за кабель, чтобы убедиться, что он надежно закреплен.
- Подключите вилку кабеля к сетевой розетке.

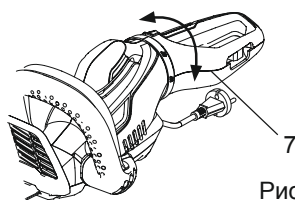
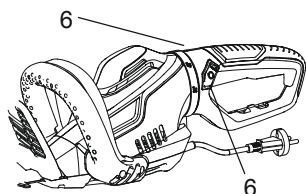

Рис. 4

Эксплуатация

Общие указания по эксплуатации

- Перед каждым использованием проверяйте устройство, его кабель питания и вилку, а также принадлежности на наличие повреждений. Не используйте устройство, если оно повреждено или имеет следы износа.
- Убедитесь, что принадлежности и нож правильно закреплены.
- Всегда держите устройство за ручки. Ручки должны быть сухими для обеспечения надежного захвата.
- Убедитесь, что вентиляционные отверстия всегда свободны и чисты. При необходимости очищайте их мягкой щеткой. Заблокированные вентиляционные отверстия могут привести к перегреву и повреждению устройства.
- Если во время работы вам мешают другие люди, входящие в рабочую зону, немедленно выключите устройство. Всегда давайте устройству полностью остановиться, прежде чем положить его на землю.
- Не переутомляйтесь. Регулярно делайте перерывы, чтобы сконцентрироваться на работе и иметь полный контроль над устройством.

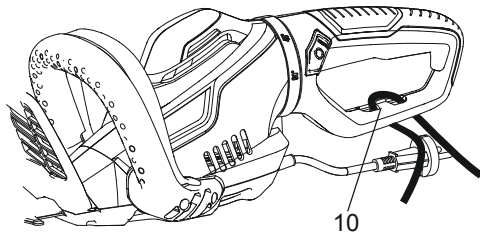

ВНИМАНИЕ!

При работе с устройством надевайте соответствующую одежду, средства защиты ушей и глаз. Убедитесь, что значение напряжения в сети соответствует табличке на устройстве.

Снятие чехла с ножа (рис. 5)

Осторожно снимите чехол (11) с ножа (1) устройства.



Рис. 5

Включение/выключение (рис. 6)

- Держите устройство одной рукой за заднюю рукоятку (7), а другой за переднюю рукоятку (3).
- Одновременно нажмите на выключатель (8) и предохранительный выключатель (4), чтобы включить устройство.
- Отпустите либо выключатель (8), либо предохранительный выключатель (4), чтобы выключить устройство.

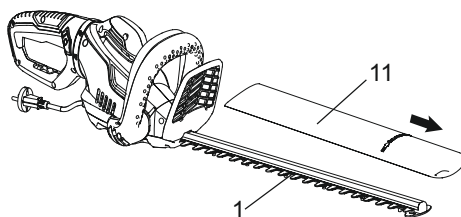

Рис. 6

Сроки обрезки растений

Живые изгороди с зелеными листьями — с июня по октябрь
Вечнозеленые растения — в апреле и августе
Хвойные деревья и другие быстрорастущие кустарники — каждые 6-8 недель

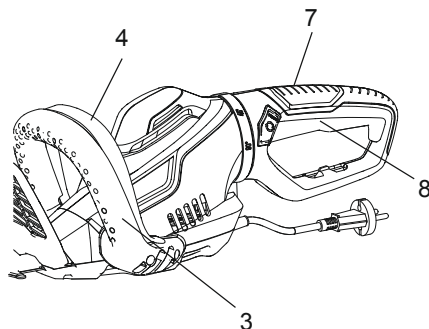

Примечание:

Эксплуатируйте устройство только в разумные часы — не рано утром, не поздно вечером и не в выходные/праздничные дни, когда вы можете мешать окружающим. Пожалуйста, ознакомьтесь с местными ограничениями.

Обрезка

- Перед началом работы обрежьте и удалите ветви, превышающие режущую способность устройства, используя соответствующий секатор.
- Слегка перемещайте нож по обрезаемой поверхности размашистыми движениями, следуя форме живой изгороди или кустарника.
- Для оптимальной работы рекомендуется небольшой наклон ножа вниз по направлению движения.
Не торопитесь и не пытайтесь срезать слишком много за один ход ножа.
Сначала прорежьте обе стороны снизу вверх.
- Это предотвратит попадание обрезков на участок, который еще предстоит обрезать.



- После обрезки боковых сторон переходите к верхней части. Старайтесь держать нож под углом примерно 15° к поверхности реза.
- Если обрезаемый участок особенно длинный, для достижения лучшего результата обрезайте в несколько этапов; обрезки меньшего размера упрощают компостирование.



Примечание:

При формировании рекомендуется добиваться трапециевидной формы. Трапециевидная стрижка соответствует естественному росту растений и обеспечивает оптимальный рост живой изгороди, так как при этом нижняя часть живой изгороди получает больше света.

Техническое обслуживание



ВНИМАНИЕ!

Всегда выключайте устройство, отсоединяйте его от электросети и дайте ему остыть перед выполнением работ по осмотру, техническому обслуживанию и очистке!

- Регулярная и правильная очистка лезвий и между поверхностями лезвий поможет обеспечить безопасное использование и продлить срок службы устройства. Если между лезвиями застряли посторонние предметы, такие как древесная стружка и т.д., и их невозможно удалить, пожалуйста, прекратите использование и обратитесь за помощью в отдел продаж. Если продолжить использование, это может привести к необратимому повреждению устройства.
- Перед каждым использованием осматривайте устройство на предмет изношенных или поврежденных деталей. Не эксплуатируйте его, если такие детали обнаружены.
- Смазывайте внутренние поверхности ножей трансмиссионной смазкой после каждого использования.



Общая очистка

- Выключите устройство, отсоедините его от электросети и дайте ему остыть.
- Проверьте, очистите и храните устройство, как описано ниже. Очистите устройство влажной тканью с pH-нейтральным мылом. Для труднодоступных мест используйте щетку.
- Очищайте вентиляционные отверстия (5) после каждого использования с помощью ткани и щетки.
- Удалите стойкие загрязнения воздухом высокого давления (макс. 3 бар).



Примечание:

Не используйте химические, щелочные, абразивные или другие агрессивные моющие или дезинфицирующие средства для очистки данного устройства, так как они могут повредить его поверхности.

Очистка ножа



ВНИМАНИЕ!

Надевайте защитные перчатки при работе с ножом! Для удаления мусора используйте соответствующие инструменты, например, щетку или деревянную палку! Никогда не очищайте нож голыми руками!

Для замены всегда используйте оригинальные запасные части.

- Поддерживайте нож (1) чистым. Удаляйте обрезки кустов.
- Нанесите небольшое количество подходящей смазки, например, трансмиссионной, на нож (1), чтобы сохранить хорошую производительность.

Ремонт

Данное устройство не содержит деталей, которые могут быть отремонтированы потребителем. При возникновении вопросов обращайтесь в авторизованный сервисный центр.

Хранение

- Очистите устройство, как описано выше.
- Установите чехол для ножа.
- Храните устройство и его принадлежности в сухом месте, не подверженном низким температурам.
- Всегда храните устройство в месте, недоступном для детей. Идеальная температура хранения составляет от +10 до +30°C.
- Для хранения рекомендуется использовать оригинальную упаковку или накрывать устройство подходящей тканью или кожухом для защиты от пыли.

Транспортировка

- Выключите устройство и отсоедините его от источника питания.
- Установите чехол для ножа.
- Всегда переносите устройство за ручки/поверхности для хвата.
- Защищайте устройство от сильных ударов и вибраций, которые могут возникнуть при перевозке в транспортных средствах.
- Закрепите устройство, чтобы предотвратить его скольжение или падение.

Переработка и утилизация

- Устройство поставляется в упаковке, которая защищает его от повреждений во время транспортировки. Сохраняйте упаковку до тех пор, пока не убедитесь, что все детали доставлены и устройство работает правильно. После этого утилизируйте упаковку.
- Старые устройства потенциально пригодны для вторичной переработки и, следовательно, не должны попадать в ваши бытовые отходы. Просим вас помочь нам и внести свой вклад в экономию ресурсов и охрану окружающей среды, сдав устройство в центр сбора отходов



Устранение неполадок



ВНИМАНИЕ!

Выполняйте только действия, описанные в данном руководстве! Все дальнейшие работы по проверке, обслуживанию и ремонту должны выполняться авторизованным сервисным центром или специалистом с аналогичной квалификацией, если вы не можете решить проблему самостоятельно!

Проблема	Возможные причины	Решение
Устройство не включается	<ul style="list-style-type: none">• Не подключено к источнику питания• Неисправен кабель питания или вилка• Другая электрическая неисправность устройства	<ul style="list-style-type: none">• Подключите к надлежащему источнику питания.• Обратитесь в авторизованный сервисный центр• Обратитесь в авторизованный сервисный центр
Устройство не достигает полной мощности	<ul style="list-style-type: none">• Удлинительный кабель не подходит для данного устройства• Источник питания (например, генератор) имеет слишком низкое напряжение• Вентиляционные отверстия заблокированы	<ul style="list-style-type: none">• Используйте подходящий удлинитель• Подключите к другому источнику питания• Очистите вентиляционные отверстия
Неудовлетворительный результат работы	<ul style="list-style-type: none">• Ветки слишком толстые	<ul style="list-style-type: none">• Обрезайте ветки только в пределах допустимой толщины
Излишняя вибрация/шум или выхлоп	<ul style="list-style-type: none">• Ослабленные винты	<ul style="list-style-type: none">• Обратитесь в авторизованный сервисный центр

Технические характеристики

Α ΞΗΕ51ΑΤΡΟ	
Напряжение питания	230-240~,50Гц
Потребляемая мощность	600 Вт
Максимальная длина реза	510 мм
Максимальная срезаемая толщина	24 мм
Настройка рукоятки	5 положений (90°/45°/0°/-45°/-90°)
Класс безопасности	II
Масса	3,6 кг

Измеренный уровень звукового давления: L_pA : 86,1 дБ(A), $k=3$ дБ(A)

Гарантированный уровень звуковой мощности: L_wA :103 дБ(A)

Вибрационные показатели:

Вибрация рукоятки: 3,63 м/с²

Погрешность K: 1,5 м/с²

Звуковые показатели определены в соответствии с методом испытания, приведенным в стандарте (EN 60745), с использованием основных стандартов EN ISO 11094 и EN ISO 3744.

Уровень интенсивности звука для пользователя может превышать 80 дБ(A), поэтому необходимо принять меры по защите органов слуха.

Заявленное значение вибрации было измерено в соответствии со стандартным методом испытаний (EN 60745) и может быть использовано для сравнения одного продукта с другим. Заявленное значение вибрации также может быть использовано для предварительной оценки воздействия.



ВНИМАНИЕ!

В зависимости от фактического использования продукта значения вибрации могут отличаться от заявленного общего значения! Примите надлежащие меры для защиты от воздействия вибрации! Учитывайте весь рабочий процесс, включая время, когда устройство работает без нагрузки или выключено!

К надлежащим мерам относятся, в частности, регулярное техническое обслуживание и уход за устройством и ножом, содержание рук в тепле, периодические перерывы и правильное планирование рабочих процессов!

ГАРАНТИЙНЫЕ ОБЯЗАТЕЛЬСТВА

1. Общие положения

- 1.1. На реализуемые продавцом товары устанавливается гарантийный срок, в течение которого продавец (изготовитель) обязуется в случае обнаружения в товаре недостатка удовлетворить требования потребителя, установленные статьей 18 Закона РФ от 07.02.1992 года №2300-1 «О защите прав потребителей».
- 1.2. Гарантия относится только к производственным дефектам или дефектам материала, узлам и агрегатам.
- 1.3. Гарантия на дополнительные узлы. Двигатели имеют отдельную гарантию, которую устанавливает производитель двигателя. Для получения данной гарантии – сохраните товарный чек или кассовый чек. В случае, если вы не предоставите документ, подтверждающий дату первоначальной покупки по требованию сервисного центра, началом гарантийного периода будет считаться дата производства.
- 1.4. Гарантия распространяется на изделия, которые используются потребителем (физическим лицом) исключительно для личных, семейных, домашних или иных нужд, не связанных с осуществлением предпринимательской деятельности, с нагрузкой не более 20 часов в месяц. Гарантийный срок на изделия, которые имеют профессиональное (более 20 часов в месяц), коммерческое использование или сдачу в прокат или аренду частным предпринимателем или юридическим лицом составляет 30 дней.
- 1.5. Гарантия исключает действия обстоятельств непреодолимой силы, находящиеся вне контроля производителя.
- 1.6. В соответствии с законом, на данное изделие изготовителем установлен срок службы 5 лет с момента продажи изделия магазином. Правила безопасности и эффективного использования изделия изложены в Инструкции по эксплуатации. По истечении установленного срока службы изготовитель не несет ответственности за безопасность изделия.
- 1.7. В случае несвоевременного извещения о выявленных неисправностях, продавец, изготовитель или уполномоченная организация вправе отказать полностью или частично от удовлетворения предъявляемых претензий (ст. 482 ГК РФ)
- 1.8. Использование продукции потребителем признается акцептом условий настоящего договора присоединения (оферты) по дополнению и уточнению ответственности изготовителя (продавца) в отношении недостатков продукции (ст. 438 ГК РФ).
- 1.9. Заводской брак определяется экспертной комиссией авторизованного сервисного центра. 1.10. Пункт 3 Перечня технически сложных товаров, утвержденных Постановлением Правительства РФ от 10.11.2011 г. №924 включает тракторы, мотоблоки, мотокультиваторы, машины и оборудование для сельского хозяйства с двигателем внутреннего сгорания (с электродвигателем). Согласно разъяснению Минпромторга России (письмо от 10.04.2012 №08-693), к указанным машинам и оборудованию относятся: мотокосы, бензотриммеры, триммеры, кусторезы, газонокосилки, косилки для высокой травы, генераторы (бензиновые и дизельные), мотопомпы, электронасосы, бензопилы и электропилы, мойки высокого давления, дизельные, электрические и газовые нагреватели, снегоочистители роторные, малогабаритные, машины для уборки снега.
- 1.11. Список авторизованных сервисных центров и официальных дилеров вы можете найти на сайте www.mobilk.ru
- 1.12. При утере гарантийного талона или руководства по эксплуатации на изделие - талон не возобновляется.
- 1.13. Срок службы продукции влияют условия, в которых она эксплуатируется, а также уход и техническое обслуживание, который она получает согласно инструкции по эксплуатации. Техническое обслуживание продукции (регулировка, чистка, замена расходных материалов, периодическое обслуживание и прочее), предусмотренное в инструкции по эксплуатации, не является гарантийным обязательством изготовителя (продавца, сервисного центра) и оплачивается потребителем по расценкам авторизованного сервисного центра.

2. Условия принятия товара на гарантийный ремонт

- 2.1. Гарантийный срок начинается с даты покупки первым розничным покупателем и длится в течении указанного выше гарантийного периода.
- 2.2. При предъявлении изделия, в котором обнаружены дефекты, потребитель, должен предъявить гарантийный талон, а также оригиналы товарного или кассового чеков, выданных продавцом.
- 2.3. В случае не возможности предъявить гарантийный талон, товарный или кассовый чек гарантийный срок начинается с даты производства изделия.
- 2.4. Гарантия распространяется на изделия, которые используются только в строгом соответствии с инструкцией по эксплуатации и с соблюдением правил и требований безопасности.
- 2.5. Продукция Мобил К требует особого ухода и обслуживания. Техническое обслуживание (ТО) таких изделий производится в порядке, установленном инструкцией по эксплуатации. ТО должно производиться только специалистами авторизованных сервисных центров не менее 1 раза в течение 12 месяцев (плановое обслуживание), если иное не установлено в инструкции по эксплуатации. Произведенное ТО подтверждается отметкой сервисного центра в настоящем гарантийном талоне. В случае не выполнения или не своевременного выполнения ТО, если это явилось причиной возникновения неисправностей (дефектов) каких-либо узлов и агрегатов изделия, покупатель полностью теряет право на гарантию тех узлов и агрегатов, которые вышли из строя.

- 2.6. Изделие принимается в сервисный центр или к продавцу в ремонт или на проверку качества только в полной комплектации в соответствии с инструкцией по эксплуатации.
- 2.7. Изделие принимается в сервисный центр только в чистом виде.
- 2.8. Продукция требует технического обслуживания и периодической замены частей и узлов. Гарантийные обязательства не относятся к ремонту, необходимость которого возникает в результате естественного износа продукции или ее отдельных частей (свечи зажигания, свечи накалывания, фильтры, тросы, шкивы, ремни и элементы крепления и натяжения, фрезы (ножи), шплинты, фиксаторы и иные детали, подверженные естественному износу) в процессе эксплуатации.
- 2.9. Покупатель самостоятельно и за свой счет обеспечивает доставку товара к месту проведения ремонта, указанного продавцом.
- 2.10. Гарантийный ремонт товара осуществляется в срок, не превышающий 45 календарных дней с момента приемки товара продавцом на гарантийный ремонт.

3. Гарантийные обязательства и срок не распространяются на

- 3.1. Продукцию и детали продукции, если внесены конструктивного изменения или модификации, влияющие на безопасность, производительность или долговечность.
- 3.2. Неисправности, дефекты и ремонтные работы, возникшие в результате:
 - 3.2.1. Использование не оригинальных запасных частей, материалов, аксессуаров, расходных материалов и нестандартного оригинального или не прошедшего проверку на совместимость навесного оборудования; Нарушения инструкций и рекомендаций, указанных в руководстве по эксплуатации, в том числе в результате эксплуатации без надлежащего технического обслуживания;
 - 3.2.2. Внешних механических, термических, аварийных кислотных воздействий на продукцию, а также в результате нарушений условий транспортировки, погрузочно-разгрузочных работ и складирования;
 - 3.2.3. Заедание или поломкой деталей в следствие работы с недостаточным количеством смазочных материалов, а также использование несоответствующей марки масла;
 - 3.2.4. Подтекания карбюраторов, заклиниванием клапанов, засорением топливо-проводов или иными неисправностями, вызванные использованием старого (более 30 дней хранения) или загрязненного топлива (бензина, дизельного топлива и т.д.);
 - 3.2.5. Ремонта или регулировки не у официального авторизованного сервисного центра Мобил К присоединяемых деталей или узлов, муфт сцепления, трансмиссий, ремней, натяжных роликов, ручек сцепления, тросиков и т.п.
 - 3.2.6. Повреждения или износа деталей, вызванного попаданием абразива (грязи), из-за неправильной сборки, нерегулярным уходом и нарушением условий эксплуатации.
 - 3.2.7. Повреждения деталей из-за превышения допустимых оборотов, перегрева, блокировки травой, грязью, мусором, чрезмерной вибрации, вызванной плохим креплением или неправильной сборкой.
- 3.2.8. Использования продукта не по прямому назначению.
- 3.3. Комплектующие и составные части продукции, аксессуары.
- 3.4. Все пластиковые/пластмассовые детали, навесное оборудование и пр.
- 3.5. Детали подверженные естественному в процессе эксплуатации: свечи зажигания, свечи накалывания, фильтры, тросы, шкивы, ремни и элементы крепления и натяжения, фрезы (ножи), шплинты, фиксаторы и иные детали.
- 3.6. Настоящая гарантия не распространяется на дефекты изделия, если изделие приобретено не у официальных дилеров компании МОБИЛ К, которые самостоятельно отвечает перед потребителем в соответствии с Российским Законодательством.
- 3.7. Продукцию с удаленными, стертymi, нечитаемыми или измененными заводскими номерами.
- 3.8. Незначительные дефекты товара, не влияющие на его технические и функциональные характеристики.
- 3.9. Случаи возможной несовместимости товара с другим оборудованием, не входящим в комплект принадлежностей, поставляемых вместе с товаром, и приобретаемым покупателем отдельно, а также не распространяются на незначительные отклонения от заявленных технико-функциональных характеристик товара.
- 3.10. В случае если обнаруженная неисправность возникла вследствие пунктов 3.1-3.9, Покупатель обязан возместить Продавцу или Сервисному центру расходы на проверку качества или ремонт, а также связанные с этими действиями издержки на мойку, хранение и транспортировку товара.

Производитель: SUMEC Hardware &Tools Co., Ltd. Адрес: No. 1 Xinghuo Road, Jiangbei New Area, Nanjing 210061. Сделано в Китае.

Поставщик/ Импортёр / Лицо, уполномоченное принимать претензии по качеству товара: ООО "Мобил К". Адрес: 215010, Смоленская обл., Гагаринский р-н, д. Поличня, ул. Новая. 8-(48135)-6-59-69. www.mobilk.ru.

Номер партии: 042023. Срок службы: 5 лет. Дата изготовления 04.2023. Гарантия 2 года.

Товар изготовлен в соответствии с техническими регламентами: ТР ТС 010/2011 «О БЕЗОПАСНОСТИ МАШИН И ОБОРУДОВАНИЯ», ТР ТЕ 020/2011 «ЭЛЕКТРОМАГНИТНАЯ СОВМЕСТИМОСТЬ ТЕХНИЧЕСКИХ СРЕДСТВ», ТР ЕАЭС 037/2016 «ОБ ОГРАНИЧЕНИИ ПРИМЕНЕНИЯ ОПАСНЫХ ВЕЩЕСТВ В ИЗДЕЛИЯХ ЭЛЕКТРОНИКИ И РАДИОЭЛЕКТРОНИКИ».

ГАРАНТИЙНЫЙ ТАЛОН

ИЗДЕЛИЕ

МОДЕЛЬ

СЕРИЙНЫЙ НОМЕР

ДАТА ПРОДАЖИ

 20 г.

ГАРАНТИЙНЫЙ СРОК

2 года

ПОДПИСЬ ПРОДАВЦА

ПЕЧАТЬ ПРОДАВЦА

С правилами эксплуатации и условиями гарантийного обслуживания ознакомлен. До меня доведена полная и исчерпывающая информация о проданном мне товаре. Товар получен мною без механических и иных повреждений, с ненарушенной заводской упаковкой, в полной комплектации. Претензий по качеству, комплектности и внешнему виду товара не имею.

ПОКУПАТЕЛЬ

ПОДПИСЬ

ФИО

Дата сдачи в ремонт _____ Дата выдачи из ремонта _____ Номер заявки/договора _____ Вид ремонта _____ Наименование АСЦ _____ Мастер _____ Подпись и печать АСЦ	Дата сдачи в ремонт _____ Дата выдачи из ремонта _____ Номер заявки/договора _____ Вид ремонта _____ Наименование АСЦ _____ Мастер _____ Подпись и печать АСЦ
Дата сдачи в ремонт _____ Дата выдачи из ремонта _____ Номер заявки/договора _____ Вид ремонта _____ Наименование АСЦ _____ Мастер _____ Подпись и печать АСЦ	Дата сдачи в ремонт _____ Дата выдачи из ремонта _____ Номер заявки/договора _____ Вид ремонта _____ Наименование АСЦ _____ Мастер _____ Подпись и печать АСЦ
Дата сдачи в ремонт _____ Дата выдачи из ремонта _____ Номер заявки/договора _____ Вид ремонта _____ Наименование АСЦ _____ Мастер _____ Подпись и печать АСЦ	Дата сдачи в ремонт _____ Дата выдачи из ремонта _____ Номер заявки/договора _____ Вид ремонта _____ Наименование АСЦ _____ Мастер _____ Подпись и печать АСЦ
Дата сдачи в ремонт _____ Дата выдачи из ремонта _____ Номер заявки/договора _____ Вид ремонта _____ Наименование АСЦ _____ Мастер _____ Подпись и печать АСЦ	Дата сдачи в ремонт _____ Дата выдачи из ремонта _____ Номер заявки/договора _____ Вид ремонта _____ Наименование АСЦ _____ Мастер _____ Подпись и печать АСЦ

Для заметок

A series of horizontal dashed lines for writing notes.

Для заметок

A series of horizontal dashed lines for writing notes.

Для заметок

A series of horizontal dashed lines for writing notes, arranged in a vertical column within a rounded rectangular frame.

ООО "Мобил К"

215010, Смоленская область,
Гагаринский район, деревня Поличня,
улица Новая